

# TORKE®



MÁQUINAS & ACESSÓRIOS

**Kawasaki**  
— ENGINES —

# 2020

CAMPANHAS

# CATÁLOGO JARDINAGEM MOTOCULTURA

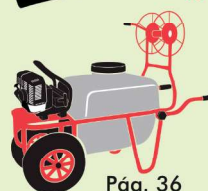
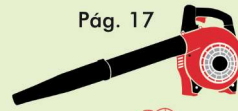
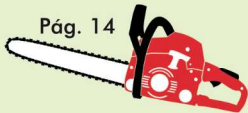

# NOVO *Kawasaki TJ53*

*Sistema de arranque ultra fácil.*



**Kawasaki**  
— ENGINES —

# MOTORES 2 TEMPOS



**TJ53E**  
53.2cm<sup>3</sup>

Potência: 2kW / 2,68Cv  
Rotações: 8500 rpm  
Dep. combustível: 1100 ml  
Peso: 4,5 kg  
Dimensões:  
C203 x L290 x A275 mm

461,25€  
**368€**  
PVP c/ IVA

Arranque ultra fácil  
Embraiagem reforçada

405,90€  
**326€**  
PVP c/ IVA

Arranque fácil  
Embraiagem reforçada



**TJ45E**  
45.4cm<sup>3</sup>

Potência: 1,42kW / 1,90Cv  
Rotações: 7500 rpm  
Dep. combustível: 900 ml  
Peso: 3,9 kg  
Dimensões:  
C189 x L264 x A262 mm

362,85€  
**301€**  
PVP c/ IVA

Arranque fácil  
Embraiagem reforçada

350,55€  
**289€**  
PVP c/ IVA

Arranque fácil  
Embraiagem normal



**TJ35E**  
34.4cm<sup>3</sup>

Potência: 1,03kW / 1,38Cv  
Rotações: 7000 rpm  
Dep. combustível: 700 ml  
Peso: 3,2 kg  
Dimensões:  
C177 x L262 x A238 mm

338,25€  
**283€**  
PVP c/ IVA

Arranque fácil

Potência: 0,77kW / 1,03Cv  
Rotações: 7500 rpm  
Dep. combustível: 500 ml  
Peso: 2,6 kg  
Dimensões:  
C171 x L254 x A221 mm

301,35€  
**245€**  
PVP c/ IVA

Arranque fácil



**TJ27E**  
26.3cm<sup>3</sup>



**TJ23E**  
23.3cm<sup>3</sup>

Potência: 0,63kW / 0,84Cv  
Rotações: 7500 rpm  
Dep. combustível: 500 ml  
Peso: 2,6 kg  
Dimensões:  
C171 x L246 x A221 mm

289,05€  
**240€**  
PVP c/ IVA

Arranque fácil

Potência: 0,63kW / 0,84Cv  
Rotações: 8000 rpm  
Dep. combustível: 400 ml  
Peso: 2,23 kg  
Dimensões:  
C223 x L258 x A186 mm

319,80€  
**272€**  
PVP c/ IVA

Arranque fácil



**TJ23V**  
22.5cm<sup>3</sup>

# Kawasaki

## — ENGINES —

### G E N U I N E P A R T S



## **PROTEJA O SEU INVESTIMENTO**

Uma vez que investiu num motor Kawasaki de alta qualidade vai querer que trabalhe sempre no seu melhor. Máquinas que não acompanham o ritmo do seu trabalho simplesmente não são suficientemente boas.

Mantenha o seu motor sempre como novo com as Peças Originais Kawasaki. São as únicas concebidas com precisão especificamente para o seu motor permitindo o melhor rendimento. Porquê arriscar uma alternativa mais fraca? Com uma vasta rede de Revendedores Autorizados em toda a Europa, é fácil encontrar o apoio técnico com peças originais para o seu motor.

Visite o site [kawasaki-engines.eu](http://kawasaki-engines.eu) para encontrar o Revendedor Autorizado mais próximo



# MOTORES 4 TEMPOS



## FJ180V PRO

179cm<sup>3</sup>

Potência: 3,4 kW / 4,5 Cv  
Rotações: 3600 rpm  
Dep. combustível: 1,7 L  
Peso: 17 kg  
Dimensões: C425 x L323 x A286 mm

356,70€  
**326€**  
PVP c/ IVA



## FJ180V KAI

179cm<sup>3</sup>

Potência: 3,4 kW / 4,5 Cv  
Rotações: 3600 rpm  
Dep. combustível: 1,7 L  
Peso: 16,9 kg  
Dimensões: C422 x L353 x A289 mm

369,00€  
**338€**  
PVP c/ IVA



## FR541V

603cm<sup>3</sup>

Potência: 11,3 kW / 15,1 Cv  
Rotações: 3600 rpm  
Dep. combustível: 2000 ml  
Peso: 36,7 kg  
Dimensões: C482 x L429 x A370 mm

1291,50€  
**1187€**  
PVP c/ IVA



## FS651V

726cm<sup>3</sup>

Potência: 14,1kW / 18,8Cv  
Rotações: 3600 rpm  
Dep. combustível: 2000 ml  
Peso: 41 kg  
Dimensões: C500 x L471 x A391 mm

1599,00€  
**1470€**  
PVP c/ IVA



## AS540(W) - TLE48



542,40€  
**450€**

PVP c/ IVA

**Cárter de embriagem  
de 2 rolamentos**

**PRO**  
PROFISSIONAL



**Roçador** 47,1 cm<sup>3</sup> | 2,45 Cv

Motor: Mitsubishi TLE48

Rotações: 7500rpm

Depósito combustível: 900ml

Tubo: 28 mm | Veio: 8 mm

Peso: 8,4 kg

Utilização: Corte de matos, silvas,  
canas e ervas grossas.

Código: AS540WTLE48



**Cinto profissional**

Incluído

EQUIPADO COM MOTOR:



## AS540(W) - TLE43



489,29€  
**399€**

PVP c/ IVA

**Cárter de embriagem  
de 2 rolamentos**

**PRO**  
PROFISSIONAL



**Roçador** 42,7 cm<sup>3</sup> | 1,73 Cv

Motor: Mitsubishi TLE43

Rotações: 7000rpm

Depósito combustível: 900ml

Tubo: 28 mm | Veio: 8 mm

Peso: 8,2 kg

Utilização: Corte de matos, silvas,  
canas e ervas grossas.

Código: AS540WTLE43



**Cinto profissional**

Incluído

EQUIPADO COM MOTOR:

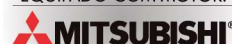

**Inovação e originalidade**  
**Fabricado no Japão**

**Nº 1 mundial no fabrico de cabeçotes. Quota de mercado 40%**

## A-TJ053E

**TORKE**  
FOREST & GARDEN



549,18€  
**469€**  
PVP c/ IVA

**PRO**  
PROFESSIONAL

Powered by  
**Kawasaki**

Arranque ultra fácil  
Embraiagem reforçada

**Roçador** 53,2 cm<sup>3</sup> | 2,68 Cv  
Motor: Kawasaki TJ53E  
Rotações: 8500rpm  
Depósito combustível: 1100ml  
Tubo ASUKA: 28 mm | Veio: 8 mm  
Peso: 8,2 kg  
Utilização: Corte de matos, silvas,  
canas e ervas grossas.

Código: ATJ053E

\*Brevemente disponível



Incluído



Cinto profissional

Cárter de embraiagem  
de 2 rolamentos

## A-TJ045E

**TORKE**  
FOREST & GARDEN



503,98€  
**435€**  
PVP c/ IVA

**PRO**  
PROFESSIONAL

Powered by  
**Kawasaki**

Arranque fácil  
Embraiagem reforçada

**Roçador** 45,4 cm<sup>3</sup> | 1,9 Cv  
Motor: Kawasaki TJ45E  
Rotações: 7500rpm  
Arranque fácil  
Depósito combustível: 900ml  
Tubo ASUKA: 28 mm | Veio: 8 mm  
Peso: 8 kg  
Utilização: Corte de matos, silvas,  
canas e ervas grossas.

Código: ATJ045E

\*Brevemente disponível



Incluído



Cinto profissional

Cárter de embraiagem  
de 2 rolamentos

## TRKTJ53 EVO (2R) (arranque ultra fácil)



**Roçador** 53,2 cm<sup>3</sup> | 2,68 Cv

Motor: Kawasaki TJ53E

Rotações: 8500rpm

Depósito combustível: 1100ml

Tubo: 28 mm | Veio: 8 mm

Peso: 8,3 kg

Cabeçote de 9 estrias com alhetas de refrigeração

Utilização: Corte de matos, silvas, canas e ervas grossas.

Código: TRKTJ53EVO2R

525,45€  
**446€**

PVP c/ IVA

Cárter de embraiagem  
de 2 rolamentos

Powered by  
**Kawasaki**  
Arranque ultra fácil  
Embraiagem  
reforçada

**PRO**  
PROFESSIONAL



## TRKTJ45 EVO (embraiagem reforçada)



**Roçador** 45,4 cm<sup>3</sup> | 1,9Cv

Motor: Kawasaki TJ45E

Rotações: 7500rpm

Depósito combustível: 900ml

Tubo: 28 mm | Veio: 8 mm

Peso: 7,6 kg

Cabeçote de 9 estrias com alhetas de refrigeração

Utilização: Corte de matos, silvas, canas e ervas grossas.

Código: TRKTJ45EVO

428,27€  
**384€**

PVP c/ IVA

Cabeçote refrigerado

Powered by  
**Kawasaki**  
Arranque fácil  
Embraiagem  
reforçada

**PRO**  
PROFESSIONAL





## TRKTJ53 (2R)



**Roçador** 53,2 cm<sup>3</sup> | 2,68 Cv

Motor: Kawasaki TJ53E

Rotações: 8500rpm

Depósito combustível: 1100ml

Tubo: 28 mm | Veio: 8 mm

Peso: 8,3 kg

Cabeçote de alta qualidade de 9 estrias

Utilização: Corte de matos, silvas, canas e ervas grossas.

Código: TRKTJ532R

468,95€  
**415€**  
PVP c/ IVA

Powered by  
**Kawasaki**

Arranque fácil  
Embraiagem reforçada



Punhos ergonómicos

Cárter de embraiagem de 2 rolamentos

Cabeçote de alta qualidade de 9 estrias



Incluído

## TRKTJ45



**Roçador** 45,4 cm<sup>3</sup> | 1,9Cv

Motor: Kawasaki TJ45E

Rotações: 7500rpm

Depósito combustível: 900ml

Tubo: 28 mm | Veio: 8 mm

Peso: 7,6 kg

Cabeçote de alta qualidade de 9 estrias

Utilização: Corte de matos, silvas, canas e ervas grossas.

Código: TRKTJ45

416,97€  
**369€**  
PVP c/ IVA

Powered by  
**Kawasaki**

Arranque fácil



Punhos ergonómicos

Cabeçote de alta qualidade de 9 estrias



Incluído

## LHSTJ45



**Roçador** 45,4 cm<sup>3</sup> | 1,9Cv

Motor: Kawasaki TJ45E

Rotações: 7500rpm

Depósito combustível: 900ml

Tubo: 28 mm | Veio: 8 mm

Peso: 8,1 kg

Utilização: Corte de matos, silvas e ervas grossas.

Código: TRKLHSTJ45

383,07€  
**339€**

PVP c/ IVA

Powered by  
**Kawasaki**  
Arranque fácil

Guiador rotativo



Incluído

## TR252D



**Roçador** 51,7 cm<sup>3</sup> | 2 Cv

Motor: 1E44F-B

Rotações: 7000rpm

Depósito combustível: 650ml

Tubo: 28 mm | Veio: 8 mm

Peso: 8,7 kg

Utilização: Corte de matos, silvas, canas e ervas grossas.

Código: TRKTR252D

292,67€  
**259€**

PVP c/ IVA



Incluído

## TR431D



**Roçador** 42,7 cm<sup>3</sup> | 1,7 Cv

Motor: 1E40F-5A

Rotações: 8000rpm

Depósito combustível: 1000ml

Tubo: 28 mm | Veio: 8 mm

Peso: 7,5 kg

Utilização: Corte de matos, silvas, canas e ervas grossas.

Código: TRKTR431D

202,27€  
**179€**

PVP c/ IVA



Incluído

## BC415



**Roçador** 42,7 cm<sup>3</sup> | 1,75 Cv

Motor: 1E40F-5

Rotações: 7500rpm

Depósito combustível: 850ml

Tubo: 28 mm | Veio: 8 mm

Peso: 7,5 kg

Utilização: Corte de matos, silvas e ervas grossas.

Código: TRKBC415

141,25€  
**125€**

P.V.P. IVA incl.



Incluído

## A-TJ027E



**Aparador** 26,3 cm<sup>3</sup> | 1,03Cv  
 Motor: Kawasaki TJ27E  
 Rotações: 7500 rpm  
 Depósito combustível: 500 ml  
 Tubo ASUKA : 24 mm | Veio: 6 mm  
 Peso: 5,1 kg  
 Utilização: Corte de erva e relva.  
 Código: ATJ027E

409,06€  
**350€**  
 PVP c/ IVA

\*Brevemente disponível



Powered by  
**Kawasaki**  
 Arranque fácil

**PRO**  
 PROFESSIONAL

Incluído

## TRKTJ27-D



**Aparador** 26,3 cm<sup>3</sup> | 1,03 Cv  
 Motor: Kawasaki TJ27E  
 Rotações: 7500 rpm  
 Depósito combustível: 500 ml  
 Tubo: 24 mm | Veio: 7 mm  
 Peso: 5,6 kg  
 Utilização: Corte de erva e relva.  
 Código: TRKTJ27-D

337,87€  
**299€**  
 PVP c/ IVA



Powered by  
**Kawasaki**  
 Arranque fácil

Incluído

## TRKT27



**Aparador** 26,3 cm<sup>3</sup> | 1,03 Cv  
 Motor: Kawasaki TJ27E  
 Rotações: 7500rpm  
 Depósito combustível: 500ml  
 Tubo: 24 mm  
 Peso: 4,6 kg  
 Utilização: Corte de erva e relva.  
 Código: TRKTJ27

322,05€  
**285€**  
 PVP c/ IVA



Powered by  
**Kawasaki**  
 Arranque fácil

Incluído

## TR261S



**Aparador** 25,4 cm<sup>3</sup> | 1 Cv  
 Motor: 1E34F-4A  
 Rotações: 7500 rpm  
 Depósito combustível: 600 ml  
 Tubo: 26 mm | Veio: 8 mm  
 Peso: 6,1 kg  
 Utilização: Corte de erva e relva.  
 Código: TRKTR261S

179,67€  
**159€**  
 PVP c/ IVA



Incluído

## TRKKT350



**Roçador de costas** 45,4 cm<sup>3</sup> | 1,9Cv

Motor: Kawasaki TJ45E

Rotações: 7500rpm

Depósito combustível: 900ml

Tubo: 26 mm | Veio: 7 mm

Peso: 12,4 kg

Cabeçote de 7 estrias

Utilização: Corte de matos, silvas e ervas grossas em zonas inclinadas.

Código: TRKKT350

559,35€  
**495€**  
PVP c/ IVA

Powered by  
**Kawasaki**  
Arranque fácil



Incluído



## TR521B



**Roçador de costas** 51,7 cm<sup>3</sup> | 2 Cv

Motor: 1E44F-6

Rotações: 7500 rpm

Depósito combustível: 1000ml

Tubo: 26 mm | Veio: 7 mm

Peso: 12,2 kg

Utilização: Corte de matos, silvas e ervas grossas em zonas inclinadas.

Código: TRKTR521B

214,70€  
**190€**  
PVP c/ IVA



Incluído



## TSC233M



**Sistema combinado** 32,6 cm<sup>3</sup> | 1,34Cv

Motor: 1E36F-2

Rotações: 7500 rpm

Depósito combustível: 540 ml

Tubo: 26 mm | Veio: 7 mm

Peso: 7,3 kg

Código: TRKTSC233M

316,40€  
**280€**  
PVP c/ IVA

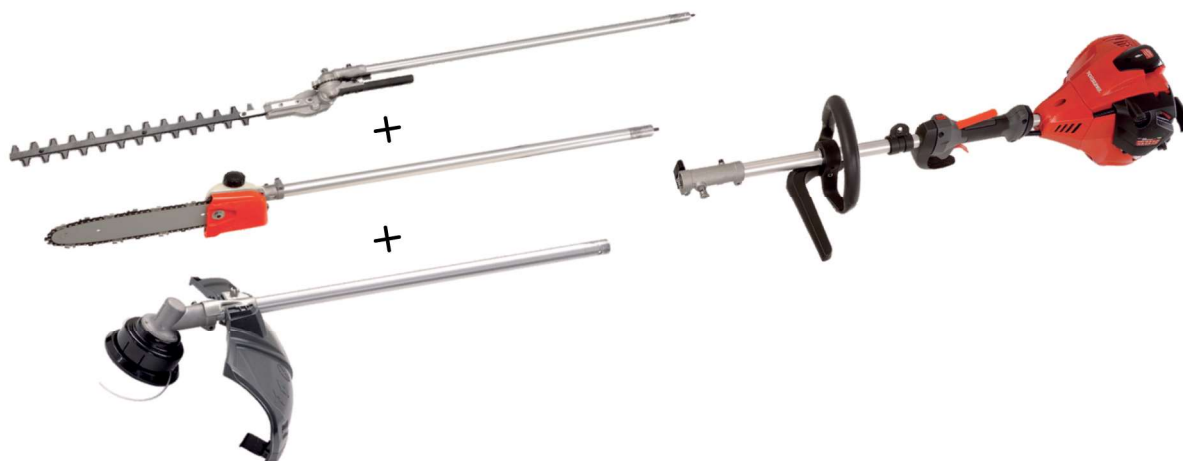

## JPS 240



**Sistema combinado** 26,3 cm<sup>3</sup> | 1,03 Cv

Motor: Kawasaki TJ27E

Rotações: 7500 rpm

Depósito combustível: 500 ml

Tubo: 24 mm | Veio: 7 mm

Peso: 5 kg

Código: TRKJPS240

867,84€  
**768€**  
PVP c/ IVA

**KIT COMPLETO:**  
Roçador | Corta-sebes | Podadora  
Cód.: TRKJPS240KIT

Acessório podadora  
Cód.: TRKACPOD

218,94€  
**178€**  
PVP c/ IVA

Acessório corta-sebes  
Cód.: TRKACSEB

279,21€  
**227€**  
PVP c/ IVA

Acessório roçador  
Cód.: TRKACROC

121,77€  
**99€**  
PVP c/ IVA

Podadora completa  
Cód.: TRKJPS240POD

526,58€  
**466€**  
PVP c/ IVA

Roçador completo  
Cód.: TRKJPS240ROC

410,19€  
**363€**  
PVP c/ IVA

Corta-sebes completo  
Cód.: TRKJPS240SEB

580,82€  
**514€**  
PVP c/ IVA



Powered by  
**Kawasaki**  
Arranque fácil

## T3612

**TORKE**  
FOREST & GARDEN

**Podadora** 35,8 cm<sup>3</sup> | 1,46Cv  
 Rotações: 11000 rpm  
 Lâmina: 30cm  
 Depósito de óleo: 230 ml  
 Depósito combustível: 350ml  
 Peso: 3,5 kg

Código: TRKT361230

**CORRENTE**



CL150NSTL45

**GUIA**



M15012451041TP

179,67€  
**159€**

PVP c/ IVA

Inclui:  
lima de afiamento



SYSTEM **ANTI**  
Vibration

**WALBRO**

**OREGON**

Primer  
bulb

## TMS2600

**TORKE**  
FOREST & GARDEN

**Podadora** 25,4 cm<sup>3</sup> | 1,2Cv  
 Rotações: 11000 rpm  
 Lâmina: 30cm  
 Depósito de óleo: 140 ml  
 Depósito combustível: 200ml  
 Peso: 3,2 kg

Código: TRKTMS260030

**CORRENTE**



CL150NSTL45

**GUIA**



M15012451041TP

185,32€  
**164€**

PVP c/ IVA



SYSTEM **ANTI**  
Vibration

**WALBRO**

**OREGON**

Primer  
bulb

## TMS3800

**TORKE**  
FOREST & GARDEN

**Moto-serra** 37,2 cm<sup>3</sup> | 1,6 Cv  
 Rotações: 11000 rpm  
 Lâmina: 40cm  
 Depósito de óleo: 210 ml  
 Depósito combustível: 390 ml  
 Peso: 4,6 kg

Código: TRKTMS380040

**CORRENTE**



CL150NSTL57

**GUIA**



M15016561041TP

189,84€  
**168€**

PVP c/ IVA



**OREGON**

**WALBRO**

SYSTEM **ANTI**  
Vibration

**SDS**  
Tensioner

super  
start

Primer  
bulb

## T4516

**TORKE**  
FOREST & GARDEN

**Moto-serra** 45 cm<sup>3</sup> | 2,4 Cv  
 Rotações: 11000 rpm  
 Lâmina: 40cm  
 Depósito de óleo: 260 ml  
 Depósito combustível: 550ml  
 Peso: 5,5 kg

Código: TRKT45160

**CORRENTE**



CL758NSTL66

**GUIA**



L258166611095TP

Inclui: lima de afiamento  
caixa de transporte

202,27€  
**179€**  
PVP c/ IVA



## TMS5000

**TORKE**  
FOREST & GARDEN

**Moto-serra** 49,3 cm<sup>3</sup> | 3 Cv  
 Rotações: 11000 rpm  
 Lâmina: 45cm  
 Depósito de óleo: 260 ml  
 Depósito combustível: 550ml  
 Peso: 5,1 kg

Código: TRKTMS500045

**CORRENTE**



CL758NSTL72

**GUIA**



L258187211095TP

224,87€  
**199€**  
PVP c/ IVA



## TMS6200

**TORKE**  
FOREST & GARDEN

**Moto-serra** 62 cm<sup>3</sup> | 4 Cv  
 Rotações: 11000 rpm  
 Lâmina: 50cm  
 Depósito de óleo: 350 ml  
 Depósito combustível: 550 ml  
 Peso: 6,3 kg

Código: TRKTMS620050

**CORRENTE**



CL350NSTL72

**GUIA**



L35020724009TP

322,05€  
**288€**  
PVP c/ IVA



## TCS245D



**Corta-sebes** 24,5 cm<sup>3</sup> | 1,14 Cv

Motor: 1E34F-2

Rotações: 8000 rpm

Lâmina: 60 cm

Depósito combustível: 330 ml

Peso: 5,5 kg

Código: TRKTCS245D

197,75€  
**175€**

PVP c/ IVA



## E8FV600



**Corta-sebes** 22,5 cm<sup>3</sup> | 0,84 Cv

Motor: Kawasaki TJ23V

Rotações: 8000 rpm

Depósito combustível: 400 ml

Distância entre dentes: 35 mm

Lâmina: 60 cm

Comprimento total: 104 cm

Peso: 5,7 kg

Código: TRKE8FV600

416,97€  
**369€**

PVP c/ IVA

Powered by  
**Kawasaki**

Arranque fácil

**PRO**  
PROFISSIONAL

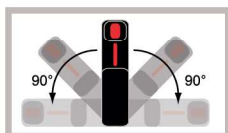

Punho rotativo a 180°  
Lâmina de dupla de corte bilateral



## E8FV750



**Corta-sebes** 22,5 cm<sup>3</sup> | 0,84 Cv

Motor: Kawasaki TJ23V

Rotações: 8000 rpm

Depósito combustível: 400 ml

Distância entre dentes: 35 mm

Lâmina: 75 cm

Comprimento total: 118 cm

Peso: 5,8 kg

Código: TRKE8FV750

439,57€  
**389€**

PVP c/ IVA

Powered by  
**Kawasaki**

Arranque fácil

**PRO**  
PROFISSIONAL

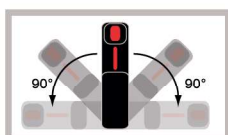

Punho rotativo a 180°  
Lâmina de dupla de corte bilateral





## TS228

**TAKE**  
FOREST & GARDEN

**Soprador de mão** 27,6 cm<sup>3</sup> | 1,07 Cv

Rotações: 8300 rpm  
Depósito combustível: 450 ml  
Volume de ar: 10,2 m<sup>3</sup>/min  
Velocidade do ar: 260 km/h  
Peso: 4,7 kg  
Código: TRKTS228

227,55€  
**185€**

PVP c/ IVA



## TS276

**TAKE**  
FOREST & GARDEN

**Soprador de costas** 75,6 cm<sup>3</sup> | 4,2 Cv

Rotações: 7300 rpm  
Depósito combustível: 2100 ml  
Volume de ar: 25 m<sup>3</sup>/min  
Velocidade do ar: 367 km/h  
Peso: 11,6 kg  
Código: TRKTS276

378,55€  
**335€**

PVP c/ IVA



## AG500-TLE48

**ASUKA**  
by **KAAP** MADE IN JAPAN

**Perfurador de solo** 47,1cm<sup>3</sup> | 2,45 Cv

Motor: Mitsubishi TLE48  
Depósito combustível: 900 ml  
Rotação da broca: 170 rpm  
Peso sem broca: 8,6 kg  
Código: AG500TLE48

672,35€  
**595€**

PVP c/ IVA



EQUIPADO COM MOTOR:

**MITSUBISHI**

Broca vendida  
em separado

### BROCAS:

Diâmetro	Comprimento	Código	PVP c/IVA
40 mm	750 mm	B40	158,67 € <b>143 €</b>
60 mm	800 mm	B60	162,36 € <b>146 €</b>
80 mm	760 mm	B80	172,20 € <b>155 €</b>
100 mm	800 mm	71026102	189,42 € <b>170 €</b>
150 mm	800 mm	71026103	202,95 € <b>183 €</b>
200 mm	800 mm	71026104	206,64 € <b>186 €</b>

## TK51SK (WYZ20HN-FJ180)

**TORKE**  
FOREST & GARDEN

**Corta-relva** 51cm | 179 cm<sup>3</sup>  
 Motor: Kawasaki FJ180V ES  
 Binário máx.: 10 Nm @ 2400 rpm  
 Potência máx.: 3,4 kW/ 4,5 Cv @ 3600 rpm  
 Velocidades: 1 » 3,4 km/h  
 Altura de corte: (6x) 25-75 mm  
 Chassi: Aço  
 Cesto: 70 L  
 Diâmetro rodas: 20cm  
 Peso: 47 kg

Código: TRKWYZ20HNFJ180

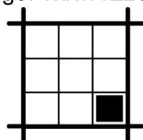

Área indicada: 400m<sup>2</sup> - 1000m<sup>2</sup>

688,80€  
**655€**  
 PVP c/ IVA



Powered by  
**Kawasaki**

## TK51SB (WJZ20H-BS675)

**TORKE**  
FOREST & GARDEN

**Corta-relva** 51cm | 163 cm<sup>3</sup>  
 Motor: B&S 675EXI Series  
 Binário máx.: 9,83 Nm @ 2600 rpm  
 Potência máx.: 2,6 kW/ 3,5 Cv @ 2800 rpm  
 Velocidades: 1 » 3,5 km/h  
 Altura de corte: (6x) 25-75 mm  
 Chassi: Aço  
 Cesto: 65 L  
 Diâmetro rodas: frente 18 cm, trás 25 cm  
 Peso: 34 kg

Código: TRKWJZ20HBS675

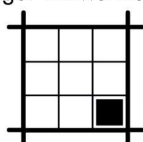

Área indicada: 400m<sup>2</sup> - 1000m<sup>2</sup>

522,75€  
**485€**  
 PVP c/ IVA



EQUIPADO COM  
 MOTOR:

**BRIGGS & STRATTON**

## TK46SL (WJZ18H-WD65)

**TORKE**  
FOREST & GARDEN

**Corta-relva** 46cm | 139 cm<sup>3</sup>  
 Motor: Loncin LC1P65FE-4  
 Binário máx.: 9,5 Nm @ 2500 rpm  
 Potência máx.: 2,4 kW/ 3,2 Cv @ 3600 rpm  
 Velocidades: 1 » 3,5 km/h  
 Altura de corte: (6x) 25-75 mm  
 Chassi: Aço  
 Cesto: 60 L  
 Diâmetro rodas: frente 18 cm, trás 25 cm  
 Peso: 32 kg

Código: TRKWJZ18HWD65

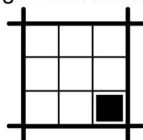

Área indicada: 250m<sup>2</sup> - 600m<sup>2</sup>

356,70€  
**330€**  
 PVP c/ IVA



EQUIPADO COM  
 MOTOR:

**LONGIN**

## TN2160SXAH-PRO

**ASUKA**  
by **KAAP** MADE IN JAPAN

**Corta-relva** 53cm | 163 cm<sup>3</sup>

Motor: Honda GXV160

Binário máx.: 9,6 Nm @ 2500rpm

Potência máx.: 3,2 kW/ 4,3 Cv @ 3600 rpm

Ignição: eletrónica

Velocidades: 2 » 2,9 e 4,3 km/h

Altura de corte: (7x) 22-82 mm

Chassi: Alumínio fundido de alta qualidade

Cesto: 75 L

Diâmetro rodas: 24 cm, em alumínio (sob rolamentos)

Peso: 59 kg

Código: TN2160SXAHPRO

**PRO**  
PROFISSIONAL

GUIADOR DOBRÁVEL

EMBRAIAGEM DE LÂMINA

Chassi em alumínio



EQUIPADO COM MOTOR:

**HONDA**

1937,25€  
**1587€**  
PVP c/ IVA

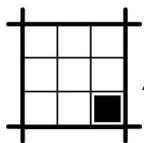

Área indicada: 1500m<sup>2</sup> - 4000m<sup>2</sup>

## TN2160SXAH-HST

**ASUKA**  
by **KAAP** MADE IN JAPAN

**Corta-relva** 53cm | 163 cm<sup>3</sup>

Motor: Honda GXV160

Binário máx.: 9,6 Nm @ 2500rpm

Potência máx.: 3,2 kW/ 4,3 Cv @ 3600 rpm

Ignição: eletrónica

Velocidades: Hidrostática >> 0 a 6 Km/h

Altura de corte: (7x) 22-82 mm

Chassi: Alumínio fundido de alta qualidade

Cesto: 75 L

Diâmetro rodas: 24 cm, em alumínio (sob rolamentos)

Peso: 65 kg

Código: TN2160SXAHHST

**PRO**  
PROFISSIONAL

GUIADOR DOBRÁVEL

EMBRAIAGEM DE LÂMINA

Chassi em alumínio



EQUIPADO COM MOTOR:

**HONDA**

2084,85€  
**1695€**  
PVP c/ IVA

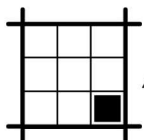

Área indicada: 1500m<sup>2</sup> - 4000m<sup>2</sup>

Transmissão hidrostática

## TCR102

**TOAKE**  
FOREST & GARDEN

**Tractor corta-relva** 102 cm | 17,5 Cv

Motor: Briggs & Stratton M31 Intek OHV

Arranque: elétrico

Depósito de combustível: 7,5 L

Transmissão: hidrostática

Embraiagem: eléctrica PTO

Velocidade para frente: 0 a 8,8 km/h (variável)

Velocidade para trás: 0 a 4,5 km/h (variável)

Lâmina dupla

Altura de corte: (6x) 30~90 mm

Chassi: aço

Capacidade do cesto: 270 L

Pneus da frente: 15x6.00-6

Pneus de trás: 18x8.50-8

Raio de viragem: 45 cm

Descarga: traseira

Peso: 210 kg

Código: TRKTCR102

3554,70€  
**3075€**  
PVP c/ IVA

EQUIPADO COM  
MOTOR:

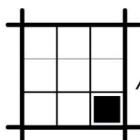

Área indicada: superior a 6000m<sup>2</sup>

## TCR62

**TOAKE**  
FOREST & GARDEN

**Tractor corta-relva** 62 cm | 6,5 Cv

Motor: Briggs & Stratton M31 Intek OHV

Arranque: elétrico

Depósito de combustível: 1 L

Transmissão: por caixa

Embraiagem: manual PTO

Velocidade para frente: (4x) 0 a 4,4 km/h

Velocidade para trás: (1x) 0 a 1,7 km/h

Lâmina única

Altura de corte: (4x) 30~90 mm

Chassi: aço

Capacidade do cesto: 130 L

Pneus da frente: 11x4.00-5

Pneus de trás: 13x5.00-6

Raio de viragem: 75 cm

Descarga: traseira

Peso: 125 kg

Código: TRKTCR62AE

1990,14€  
**1722€**  
PVP c/ IVA

EQUIPADO COM  
MOTOR:

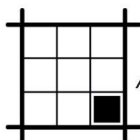

Área indicada: até 2000m<sup>2</sup>

## TR900 HYDRO

**M**ECANICA **B**ENASSI

### Desmatador 90 cm

Motor: Briggs & Stratton 125 Series 3 Powerbuilt

Tipo: 4 tempos a gasolina, arrefecido a ar

Arranque: manual

Cilindrada: 344 cm<sup>3</sup>

Potência: 6,8kW/9,1Cv

Rotações por minuto: 3600 rpm

Depósito combustível: 2,6 L

Tração: hidrostática

Velocidades: variável 0~6km/h

Largura de corte: 90cm

Chassis: aço

Rodas: duplas 4.00 - 8 (tipo tractor)

Peso: 190 kg

Código: TR900

**PRO**  
PROFISSIONAL

**5187€**  
PVP c/ IVA



EQUIPADO COM  
MOTOR:

BRIGGS & STRATTON

ANTI-VIBRATION  
**AVS**  
SYSTEM

**Transmissão hidrostática  
com variação de  
velocidade contínua  
de 0 a 6 km/h**

- Tração com embraiagem de direção independente, com bloqueio das rodas;
- Guiador ajustável em qualquer posição;
- Altura de corte ajustável;
- Travão das lâminas para que ao soltar as alavancas de controlo, o rotor pare de imediato.



44 lâminas em Y (22 pares)



## GR-B10



**Motor de rega** 42,7 cm<sup>3</sup> | 1,75 Cv

Motor: 1E40F-5 (2 tempos)

Rotações: 7500 rpm

Depósito combustível: 850 ml

Diâmetro das bocas de entrada e saída: 25,4 mm (1")

Capacidade descarga: 283 L/m

Altura de elevação: 17m

Altura de sucção: 7m

Peso: 7,9 kg

Código: TRKGRB10



OFERTA 7m  
DE MANGUEIRA



Cód.: TRK469025

1 polegada

154,81€  
**137€**  
PVP c/ IVA

## GR-B15



**Motor de rega** 42,7 cm<sup>3</sup> | 1,75 Cv

Motor: 1E40F-5 (2 tempos)

Rotações: 7500 rpm

Depósito combustível: 850 ml

Diâmetro das bocas de entrada e saída: 35 mm (1½")

Capacidade descarga: 450 L/m

Altura de elevação: 17m

Altura de sucção: 7m

Peso: 8,9 kg

Código: TRKGRB15



OFERTA 7m  
DE MANGUEIRA



Cód.: TRK469035

1½ polegada

168,37€  
**149€**  
PVP c/ IVA

## MANGUEIRA CHUPADOR

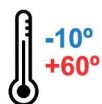

Mangueira com 7 metros

Tubo flexível de PVC com espiral em PVC rígido para sucção ligeira. Indicado para a condução de líquidos, fertilizantes, insecticidas e ácidos. Resistente ao peso, abrasão e produtos químicos.



Diâmetro	Código	PVP c/IVA
1" - 25,4 mm	TRK469025	20,30 €
1½" - 35 mm	TRK469035	31,98 €
2" - 50 mm	TRK469050	51,66 €
3" - 80 mm	TRK469070	83,64 €

## GMQGZ40-20-20E



### **Motor de rega** 208 cm<sup>3</sup> | 6,3 Cv

Motor: Jiamu GM170F (4 tempos)

Rotações: 3600 rpm

Depósito de combustível: 3600 ml

Diâmetro das bocas de

entrada e saída: 35mm (1½")

Capacidade descarga: 335 L/m

Altura de elevação: 20m

Altura de sucção: 8m

Peso: 17 kg

Código: TRKGMQGZ402020E



OFERTA 7m  
DE MANGUEIRA



Cód.: TRK469035

1½ polegada

209,05€  
**185€**

PVP c/ IVA

## GMQGZ50-25-30



### **Motor de rega** 208 cm<sup>3</sup> | 6,3 Cv

Motor: Jiamu GM170F (4 tempos)

Rotações: 3600 rpm

Depósito de combustível: 3600 ml

Diâmetro das bocas de

entrada e saída: 50mm (2")

Capacidade descarga: 415 L/m

Altura de elevação: 30m

Altura de sucção: 8m

Peso: 25 kg

Código: TRKGMQGZ502530



OFERTA 7m  
DE MANGUEIRA



Cód.: TRK469050

2 polegadas

242,95€  
**215€**

PVP c/ IVA

## GMQGZ80-45-30



### **Motor de rega** 208 cm<sup>3</sup> | 6,3 Cv

Motor: Jiamu GM170F (4 tempos)

Rotações: 3600 rpm

Depósito de combustível: 3600 ml

Diâmetro das bocas de

entrada e saída: 80mm (3")

Capacidade descarga: 750 L/m

Altura de elevação: 30m

Altura de sucção: 8m

Peso: 27 kg

Código: TRKGMQGZ804530



OFERTA 7m  
DE MANGUEIRA



Cód.: TRK469070

3 polegadas

282,50€  
**250€**

PVP c/ IVA

## GM500-1A



**Moto-enxada** a gasolina 196 cm<sup>3</sup> | 7,5Cv  
 Motor: GM170F (4 tempos)  
 Rotações: 3600 rpm  
 Transmissão por correia  
 2 velocidades + 1 para trás  
 Largura de trabalho: 80-100 cm  
 Número de fresas: 6 conjuntos x 4 facas  
 Depósito combustível: 3,6 L  
 Peso: 60 kg

518,67€  
**459€**  
 PVP c/ IVA

Código: TRKGM5001A



Incluído



Fornecida com  
facas montadas

**OPÇÃO**  
**Arranque elétrico**

589,86€  
**522€**  
 PVP c/ IVA

Código: TRKGM5001AE



## GM500-1AH



**Moto-enxada** a gasolina 163 cm<sup>3</sup> | 5Cv  
 Motor: Honda GX160 (4 tempos)  
 Rotações: 3600 rpm  
 Transmissão por correia  
 2 velocidades + 1 para trás  
 Largura de trabalho: 80-100 cm  
 Número de fresas: 6 conjuntos x 4 facas  
 Depósito combustível: 3,1 L  
 Peso: 60 kg  
 Código: TRKGM5001AH

789,87€  
**699€**  
 PVP c/ IVA



Incluído



EQUIPADO COM MOTOR:  
**HONDA**

Fornecida com  
facas montadas

## GM105FQ



**Moto-enxada** a gasolina 196 cm<sup>3</sup> | 7,5Cv  
 Motor: GM170F (4 tempos)  
 Rotações: 3600 rpm  
 Transmissão por caixa  
 2 velocidades + 1 para trás  
 Largura de trabalho: 80-100 cm  
 Número de fresas: 8 conjuntos x 4 facas  
 Depósito combustível: 3,6 L  
 Peso: 110 kg  
 Código: TRKGM105FQ

616,98€  
**546€**  
 PVP c/ IVA



Incluído



Fornecida com  
facas montadas



## GM500-1A (HER)



**Moto-enxada** a gasolina 196 cm<sup>3</sup> | 7,5Cv

Motor: GM170F (4 tempos)

Rotações: 3600 rpm

Transmissão por correia

2 velocidades + 1 para trás

Largura de trabalho: 80-100 cm

Número de fresas: 6 conjuntos x 4 facas

Depósito combustível: 3,6 L

Peso: 60 kg

Código: TRKSHGM5001A

491,55€  
**435€**  
PVP c/ IVA



Incluído



Fornecida com  
facas montadas

## GM105FQ (HER)



**Moto-enxada** a gasolina 196 cm<sup>3</sup> | 7,5Cv

Motor: GM170F (4 tempos)

Rotações: 3600 rpm

Transmissão por caixa

2 velocidades + 1 para trás

Largura de trabalho: 80-100 cm

Número de fresas: 6 conjuntos x 4 facas

Depósito combustível: 3,6 L

Peso: 110 kg

Código: TRKSHGM105FQ

553,70€  
**490€**  
PVP c/ IVA



Incluído



Fornecida com  
facas montadas

## GM105FE



**Moto-enxada** a **gasóleo** 296 cm<sup>3</sup> | 6 Cv

Motor: Kama 178F (4 tempos)

Rotações: 3600 rpm

Transmissão por caixa

2 velocidades + 1 para trás

Largura de trabalho: 110 cm

Número de fresas: 8 conjuntos x 4 facas

Depósito combustível: 3,5 L

Peso: 115 kg

Código: TRKGM105FE

1111,92€  
**984€**  
PVP c/ IVA



Incluído



Fornecida com  
facas montadas

Arranque  
elétrico

## E-5TON



### Rachador de lenha 2,2 kW | 5 toneladas

Motor: monofásico

Capacidade de rachamento: 52 x Ø25 cm

Modo de trabalho: horizontal

Depósito óleo hidráulico: 3,5L

Peso: 55 kg

Código: TRK65558

294,93€  
**265€**  
PVP c/ IVA



5 toneladas

Opcional:  
**Bancada para rachador**

Cód.: TRKLS58BANCADA



## E-7TON



### Rachador de lenha 2,3 kW | 7 toneladas

Motor: monofásico

Capacidade de rachamento: 52 x Ø32 cm

Modo de trabalho: horizontal

Depósito óleo hidráulico: 6,5L

Peso: 87 kg

Código: TRK65575

515,28€  
**464€**  
PVP c/ IVA



7 toneladas

Opcional:  
**Cunha em cruz 4 faces**

Cód.: TRKLS75CUNHA



## E-8TON



### Rachador de lenha 3 kW | 8 toneladas

Motor: monofásico

Capacidade de rachamento: 52 x Ø30 cm

Modo de trabalho: vertical

Depósito óleo hidráulico: 4L

Peso: 109 kg

Código: TRK65887

581,95€  
**524€**  
PVP c/ IVA



8 toneladas

## E-11TON



### Rachador de lenha 3 kW | 11 toneladas

Motor: monofásico  
 Capacidade de rachamento: 104 x Ø30 cm  
 Modo de trabalho: vertical  
 Depósito óleo hidráulico: 7L  
 Peso: 173 kg  
 Código: TRK65711



899,48€  
**810€**

PVP c/ IVA

11 toneladas

## G-16TON



### Rachador de lenha 6,5 Cv | 16 toneladas

Motor a gasolina: Loncin G200F | 196 cm<sup>3</sup>  
 Capacidade de rachamento: 110 x Ø30 cm  
 Modo de trabalho: vertical  
 Depósito óleo motor: 0,6L  
 Depósito óleo hidráulico: 18L  
 Peso: 249 kg  
 Código: TRK65796



1535,67€  
**1382€**

PVP c/ IVA

16 toneladas

## G-22TON



### Rachador de lenha 10 Cv | 22 toneladas

Motor a gasolina: Loncin G300 FA | 302 cm<sup>3</sup>  
 Capacidade de rachamento: 110 x Ø35 cm  
 Modo de trabalho: vertical  
 Depósito óleo motor: 0,95L  
 Depósito óleo hidráulico: 24L  
 Peso: 300 kg  
 Código: TRK65799



1916,48€  
**1725€**

PVP c/ IVA

22 toneladas



## GTS602

**GTM**  
PROFESSIONAL®

**Triturador a gasolina** | 6 Cv  
Motor: Loncin G200F | 196 cm<sup>3</sup>  
Depósito de combustível: 3,6 L  
2 lâminas de corte + 1 contralâmina  
Dimensões da boca: 25x25 cm  
Tubo de ejeção com rotação até 60°  
Rodas: Ø 20 cm (sob rolamentos planos)  
Peso: 65 kg  
Código: MSGTS602

1407,98€  
**1246€**  
PVP c/ IVA

Ramos até Ø 50mm



## GTS900G

**GTM**  
PROFESSIONAL®

**Triturador a gasolina** | 9 Cv  
Motor: Loncin G270F | 270 cm<sup>3</sup>  
Depósito de combustível: 5,3 L  
2 lâminas de corte + 1 contralâmina  
Dimensões da boca: 40x28 cm  
Tubo de ejeção com rotação até 90°  
Rodas: Ø 40 cm (sob rolamentos de esferas)  
Peso: 140 kg  
Código: MSGTS900

2983,20€  
**2640€**  
PVP c/ IVA

Ramos até Ø 80mm



## SC5540B-XE

**BEAR CAT**  
A Breed Above The Rest!

**Triturador / Estilhaçador PTO** (tomada de força)  
Para tractores de 25 Cv a 45Cv  
Rotações do disco de trituração: 2000 rpm  
4 lâminas de corte | 36 facas de triturar  
Dimensões da boca para triturar: 140x140 cm  
Dimensões da boca para estilhaçar: 330x508 cm  
Peso: 327 kg  
Código: SC5540BXE

5644,35€  
**4995€**  
PVP c/ IVA

Ramos até:  
Ø 127 mm a estilhaçar  
Ø 20 mm a triturar



**PRO**  
PROFESSIONAL

## GT35



### Tesoura de poda a bateria

Capacidade de corte: 35 a 40 mm  
 Alimentação: bateria Li-PO 24V - 8Ah (incluída)  
 Autonomia: 16 a 20 horas  
 Tempo de carga: 4h  
 Diâmetro do cárter: 40 mm  
 Potência do motor: 456 W  
 Peso: 940g (tesoura), 2600g (tesoura+bateria)  
 Código: TRKAIGT35



**1413€**

PVP c/ IVA

## HF30 EVOLUTION



### Tesoura de poda a bateria

Capacidade de corte: 25 a 30 mm  
 Alimentação: bateria Ni-Mh 24V - 4,5Ah (incluída)  
 Autonomia: 8 horas  
 Tempo de carga: 4h  
 Diâmetro do cárter: 30 mm  
 Potência do motor: 370 W  
 Peso: 840g (tesoura), 1950g (tesoura+bateria)  
 Código: TRKAHF30EVO



**904€**

PVP c/ IVA

## TESOURAS DE PODA MANUAIS



### Tesoura de poda

Corta até 25mm  
 Cód.: TRK002015F2

12,43€  
**11€**

PVP c/ IVA

**PRO**  
PROFISSIONAL



### Tesoura de poda

Corta até 25mm  
 Cód.: TRK002015

5,54€  
**4,90€**

PVP c/ IVA



### Tesouras para vindima e jardim

Kit 2 unidades  
 Cód.: TRK000018SAFFC

6,22€  
**5,50€**

PVP c/ IVA



Lâminas curvas

Lâminas retas

**SWING**

**LISAM**

**Varejador a bateria**

1300 vibrações por minuto  
 Bateria recomendada: 12V - 50/60 Ah  
 Extensão telescópica de 2 a 3,20 metros  
 Cabo eléctrico com 15 metros  
 1 velocidade  
 Motor de 12V na parte inferior  
 Placa de controlo do motor  
 Nível de pressão sonora média LpA: 87 dB(A)  
 Nível de potência sonora média Lwa: 107dB (A)  
 Peso aproximado: 3kg  
 Código: LIS9350

887,00€  
**785€**  
 PVP c/ IVA

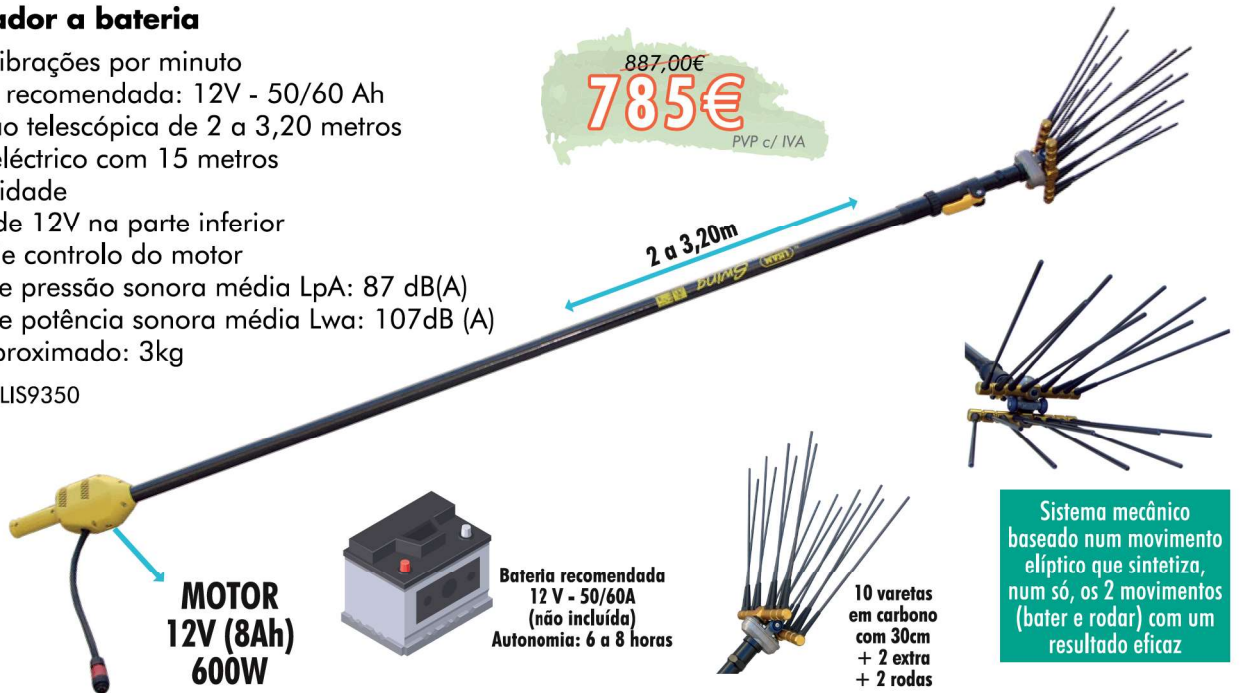

**MOTOR  
12V (8Ah)  
600W**

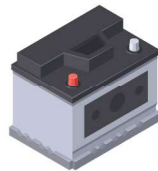

Bateria recomendada  
 12 V - 50/60A  
 (não incluída)  
 Autonomia: 6 a 8 horas



10 varetas  
 em carbono  
 com 30cm  
 + 2 extra  
 + 2 rodas

Sistema mecânico  
 baseado num movimento  
 elíptico que sintetiza,  
 num só, os 2 movimentos  
 (bater e rodar) com um  
 resultado eficaz

**ZARKO / ZARKO TELESCOPIC**

**TORKE**  
 AGRICULTURE

**Varejador a bateria**

2500 vibrações por minuto  
 Motor eléctrico: 36V  
 Potência: 700W (com tração direta)  
 1 velocidade  
 Absorção média em trabalho: 6 a 8 A  
 Absorção em vazio: 4 A



763,00€  
**675€**  
 PVP c/ IVA

Peso aproximado: 2,3kg  
 Código: TRKAIZARKO

853,00€  
**755€**  
 PVP c/ IVA

Peso aproximado: 2,6kg  
 Código: TRKAIZARKOTEL



Cabo eléctrico  
 de 15 metros  
 Fusível de  
 proteção: 15 A



10 varetas  
 em carbono  
 com 30cm  
 + 1 extra

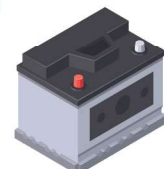

Bateria recomendada  
 12 V - 80/100A  
 (não incluída)  
 Autonomia: 6 a 8 horas

Haste de extensão  
 de 1 metro

**SNAKE**

**LISAM**

**Varejador a bateria**

1250 vibrações por minuto  
 Bateria recomendada: 12V - 50/60 Ah  
 Extensão telescópica de 2,20 a 3,20 metros  
 Cabo elétrico com 15 metros  
 1 velocidade  
 Motor de 12V na cabeça da máquina  
 Intensidade: 8A  
 Peso aproximado: 2,3kg  
 Código: LISSNAKE

605,00€  
**535€**  
 PVP c/ IVA

**MOTOR  
 12V (8Ah)  
 350W**



2,2 a 3,20m

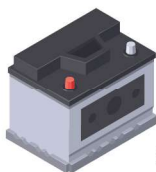

Bateria recomendada  
 12 V - 50/60A  
 (não incluída)  
 Autonomia: 6 a 8 horas



8 varetas  
 em carbono  
 com 30cm  
 + 2 extra

**SWIRL / SWIRL TELESCOPIC**

**TORKE**  
 AGRICULTURE

**Varejador a bateria**

Motor elétrico: 12V  
 Potência: 270W (com tração direta)  
 1 velocidade  
 Absorção média em trabalho: 4 a 5 A  
 Absorção em vazio: 2,5 A

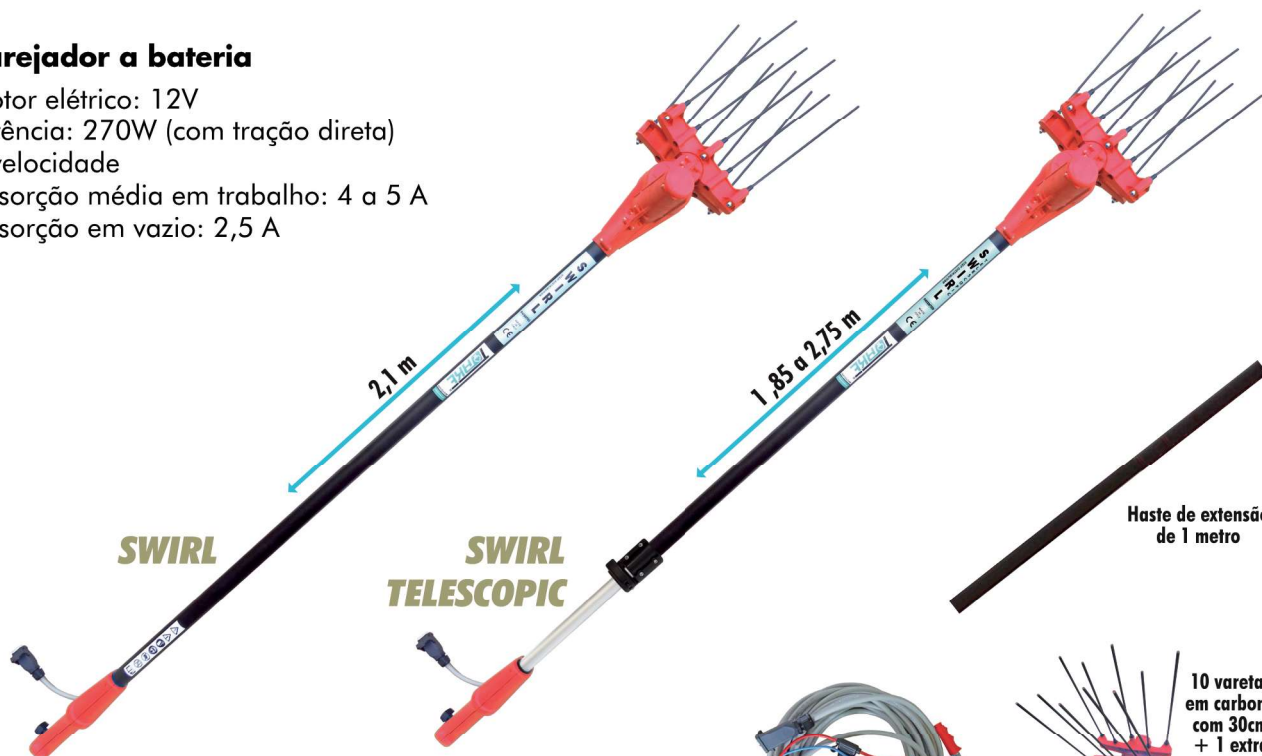

**SWIRL**

2,1 m

**SWIRL  
 TELESCOPIC**

1,85 a 2,75 m

Haste de extensão  
 de 1 metro



Cabo elétrico  
 de 15 metros  
 Fusível de  
 proteção: 15 A

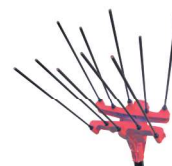

10 varetas  
 em carbono  
 com 30cm  
 + 1 extra

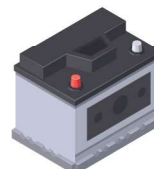

Bateria recomendada  
 12 V - 60/90A  
 (não incluída)  
 Autonomia: 6 a 8 horas

472,00€  
**418€**  
 PVP c/ IVA

Peso aproximado: 2 kg  
 Código: TRKAISWIRL

554,00€  
**490€**  
 PVP c/ IVA

Peso aproximado: 2,5kg  
 Código: TRKAISWIRLTEL

**VAREJADORES A BATERIA**

## KT350 + ZEUS



### Roçador de costas + varejador

Motor: Kawasaki TJ45E  
45,4cm<sup>3</sup> | 1,9 Cv  
Rotações: 7500 rpm  
Depósito combustível: 900 ml  
Tudo: 26 mm | Veio: 7 mm  
Comprimento total: 3 m  
Peso: 12,4 kg  
Código: TRK92826Z7KT350

938,00€  
**830€**  
PVP c/ IVA

Powered by  
**Kawasaki**  
Arranque fácil



+



Incluído

## TR521B + ZEUS



### Roçador de costas + varejador

Motor: 1E44F-6  
51,7cm<sup>3</sup> | 2 Cv  
Rotações: 7500 rpm  
Depósito combustível: 1000ml  
Tubo: 26 mm | Veio: 7 mm  
Comprimento total: 3 m  
Peso: 12,4 kg  
Código: TRK92826Z7TR521

599,00€  
**530€**  
PVP c/ IVA



Incluído

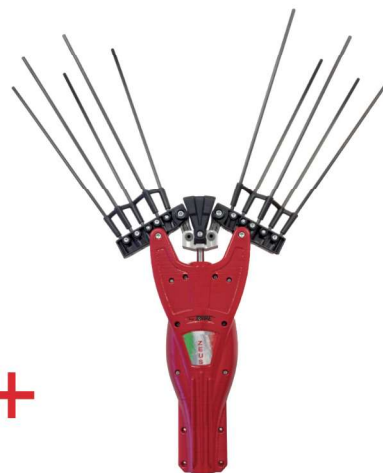

+



## JPS240 + PODADORA + ZEUS



### Sistema combinado + podadora + varejador

Motor: Kawasaki TJ27E  
 26,3cm<sup>3</sup> | 1,03 Cv  
 Rotações: 7500 rpm  
 Depósito combustível: 500 ml  
 Tubo: 26 mm | Veio: 7 mm  
 Comprimento total 2,3 metros  
 Peso: 6,9 kg  
 Código: TRK92824Z7JPSPD

Ideal para varejar  
 azeitona e  
 posteriormente a poda

957,00€  
**847€**  
 PVP c/ IVA



Powered by  
**Kawasaki**  
 Arranque fácil

## JPS240 + ZEUS



### Sistema combinado + varejador

Motor: Kawasaki TJ27E  
 26,3cm<sup>3</sup> | 1,03 Cv  
 Rotações: 7500 rpm  
 Depósito combustível: 500 ml  
 Tubo: 26 mm | Veio: 7 mm  
 Comprimento total 2,3 metros  
 Peso: 6,9 kg  
 Código: TRK92824Z7JPS

Portabilidade e  
 eficácia no varejar  
 da azeitona

758,00€  
**671€**  
 PVP c/ IVA



Powered by  
**Kawasaki**  
 Arranque fácil

VAREJADORES A GASOLINA

# ZEUS



## Acessório varejador

Liberdade de movimentos  
Alta potência  
Perfeito em todas as condições de trabalho  
Para utilizar com os mais populares motores a combustão, tais como: Torke; Kawasaki; Oleomac; Stihl; Maruyama ...)  
Fácil utilização  
Construção simples  
Manutenção reduzida  
Excelente relação qualidade/preço/desempenho

Código: TRK928

950 a 1200 batidas por minuto

Dependendo do motor a que for acoplado

Inclui:  
» 1 adaptador  
» 1 casquilho



410,00€  
**333€**  
PVP c/ IVA

**UNIVERSAL:**  
Para acoplar em qualquer sistema combinado ou roçador

# ACESSÓRIOS PARA ZEUS



## ADAPTADORES PARA A TRANSMISSÃO

	Perfil	Descrição	Código
<p>12,20€ PVP c/ IVA</p>		7 estrias	TRKZEUS3483001
		9 estrias	TRKZEUS3483002
		10 estrias	TRKZEUS3483003
		5,4 quadrado	TRKZEUS3483004
		6 quadrado	TRKZEUS3483005
		5,5 oval (Stihl)	TRKZEUS3483006
		6,5 oval (Stihl)	TRKZEUS3483007

## CASQUILHOS PARA O TUBO

	Diâmetro	Código
<p>6,10€ PVP c/ IVA</p>	30 / 26	TRKZEUS3842001
	30 / 25	TRKZEUS3842002
	30 / 25,4	TRKZEUS3842003
	30 / 24	TRKZEUS3842004

# VARETAS PARA VAREJADORES



8,60€  
PVP c/ IVA

VARETAS PARA  
**ZEUS e ZARKO**  
Código: 915001



8,60€  
PVP c/ IVA

VARETAS PARA  
**SWIRL**  
Código: 905035



8,60€  
PVP c/ IVA

VARETAS PARA  
**SWING e SNAKE**  
Código: W1674



## XP-12/ XP-16



### Pulverizador de costas manual em plástico

Bomba: pistão em plástico  
Comprimento da mangueira: 135 cm  
Comprimento da lança: 60 cm  
Pressão de trabalho (máx.): 88 psi (6 bar)



~~84,05€~~  
**75,60€**  
PVP c/ IVA

Depósito: 12 L  
Peso: 3,5 Kg  
Código: JTOXP12

~~85,14€~~  
**76,60€**  
PVP c/ IVA

Depósito: 16 L  
Peso: 3,6 Kg  
Código: JTOXP16

\*Brevemente disponível

## HD400



### Pulverizador de costas manual em plástico

Depósito: 16 L  
Bomba: pistão em plástico  
Comprimento da mangueira: 165 cm  
Comprimento da lança: 60 cm  
Pressão de trabalho (máx.): 88 psi (6bar)  
Peso: 3,7 kg  
Código: JTOHD400



~~104,11€~~  
**93,70€**  
PVP c/ IVA

\*Brevemente disponível

## PJB16MY19



### Pulverizador de costas a bateria em polietileno

Depósito: 16 L  
Bomba: diafragma  
Comprimento mangueira: 135 cm  
Comprimento lança: 60 cm  
Pressão trabalho (máx.): 60 psi (4,1bar)  
Bateria: Lítio-Ion 14,4V  
Capacidade: 60 Wh (4200 mAh)  
Tempo de carga: 4 h  
Peso: 4,8 kg  
Código: JTOPJB16MY19

~~300,18€~~  
**270€**  
PVP c/ IVA



JACTO  
BATTERY  
Lithium-Ion



CINTA ALMOFADADA



AGITADOR HIDRÁULICO



\*Brevemente disponível

## PL3WZ-7



### Pulverizador de costas 25,4 cm<sup>3</sup> | 1 Cv

Motor: 1E34F

Rotações: 7500 rpm

Depósito de combustível: 750 ml

Bomba de êmbolo

Capacidade da bomba: 6L/min

Capacidade do depósito: 20 L

Pressão: 15 a 25 bar

Peso: 9 kg

Código: TRKPL3WZ7

197,75€  
**147€**  
PVP c/ IVA



Depósito de 20 litros



## PLTHP250



### Pulverizador de costas 26,3 cm<sup>3</sup> | 1,03 Cv

Motor: Kawasaki TJ27E

Rotações: 7500 rpm

Motor com carburador de membrana e

filtro de ar em espuma de poliuretano

Depósito de combustível: 500 ml

Bomba de êmbolo

Capacidade da bomba: 6,5L/min

Capacidade do depósito: 25 L

Pressão: 1 a 30 bar

Mangueira: 1,5 m

Lança: 78 cm

Peso: 9 kg

Código: TRKPLTHP250

422,62€  
**374€**  
PVP c/ IVA

Powered by  
**Kawasaki**  
Arranque fácil

Correias  
ergonómicas



Depósito de 25 litros



## PLTU26



**Pulverizador de 2 rodas** 25,6 cm<sup>3</sup> | 0,9 Cv

Motor: TU-26 (2 tempos)  
Rotações: 6000 rpm  
Depósito combustível: 600 ml  
Bomba: YA-30 (em bronze)  
Pressão máxima: 20 bar  
Punhos ajustáveis  
Capacidade da bomba: 8 L/min  
Capacidade do depósito: 100 L  
Peso: 40 kg

Código: TRKPLTU26



Depósito de 100 litros

## PLECO100



**Pulverizador de 2 rodas** 97 cm<sup>3</sup> | 2,5 Cv

Motor: Campeón ECO-100 (4 Tempos)  
Rotações: 3600 rpm  
Bomba: Comet MC-25 (de membrana)  
Pressão máxima: 25 bar  
Punhos ajustáveis  
Capacidade da bomba: 23 L/min  
Capacidade do depósito: 100 L  
Peso: 47 kg

Código: TRKPLECO100



Depósito de 100 litros

## GM3500E-M



GERADOR

Potência máxima: 3,5 kVA / 3 kW  
Potência contínuo: 3,3 kVA / 2,8 kW  
Intensidade: 12,2 A  
Tensão: 230 V ~ 50 Hz  
Tomadas: 2

MOTOR

Modelo: GM210F (4 tempos a gasolina)  
Potência: 4,8 kW / 6,5 Cv @ 3600 rpm  
Cilindrada: 208 cm<sup>3</sup>  
Depósito combustível: 15 L  
Consumo aproximado: 1,4 L/hora

Peso: 44 kg  
Código: TRKGM3500EM

471,09€  
**418€**  
PVP c/ IVA



## GM6500E-M



GERADOR

Potência máxima: 6,5 kVA / 5,5 kW  
Potência contínuo: 5,9 kVA / 5 kW  
Intensidade: 21,7 A  
Tensão: 230 V ~ 50 Hz  
Tomadas: 2

MOTOR

Modelo: GM390F (4 tempos a gasolina)  
Potência: 9,6 kW / 12,9 Cv @ 3600 rpm  
Cilindrada: 389 cm<sup>3</sup>  
Depósito combustível: 25 L  
Consumo aproximado: 1,65 L/hora

Peso: 76 kg  
Código: TRKGM6500EM

755,22€  
**677€**  
PVP c/ IVA



## GM7500E-M



GERADOR

Potência máxima: 8,2 kVA / 7 kW  
Potência contínuo: 7,6 kVA / 6,5 kW  
Intensidade: 28,3 A  
Tensão: 230 V ~ 50 Hz  
Tomadas: 2

MOTOR

Modelo: GM420F (4 tempos a gasolina)  
Potência: 11,8 kW / 15,8 Cv @ 3600 rpm  
Cilindrada: 420 cm<sup>3</sup>  
Depósito combustível: 25 L  
Consumo aproximado: 2,5 L/hora

Peso: 85 kg  
Código: TRKGM7500EM

833,94€  
**750€**  
PVP c/ IVA



## GM7500ETS-M



GERADOR

Potência máxima: 8,2 kVA / 7 kW  
Potência contínuo: 7,6 kVA / 6,5 kW  
Intensidade: 28,3 A / 11,7 A  
Tensão: 230 V / 380 V ~ 50 Hz  
Tomadas: 1 (230V) + 1 (380V)

MOTOR

Modelo: GM420F (4 tempos a gasolina)  
Potência: 11,8 kW / 15,8 Cv @ 3600 rpm  
Cilindrada: 420 cm<sup>3</sup>  
Depósito combustível: 25 L  
Consumo aproximado: 2,5 L/hora

Peso: 87 kg  
Código: TRKGM7500ETSM

945,87€  
**849€**  
PVP c/ IVA



## GM12500ETS-M



GERADOR

Potência máxima: 10 kVA / 8,5 kW  
Potência contínuo: 9,4 kVA / 8,2 kW  
Intensidade: 35,5 A / 12 A  
Tensão: 230 V / 380 V ~ 50 Hz  
Tomadas: 1 (230V) + 1 (380V)

MOTOR

Modelo: GM460 (4 tempos a gasolina)  
Potência: 12 kW / 17 Cv @ 3600 rpm  
Cilindrada: 460 cm<sup>3</sup>  
Depósito combustível: 25 L  
Consumo aproximado: 3,8 L/hora

Peso: 95 kg  
Código: TRKGM12500ETSM

1162,35€  
**1046€**  
PVP c/ IVA

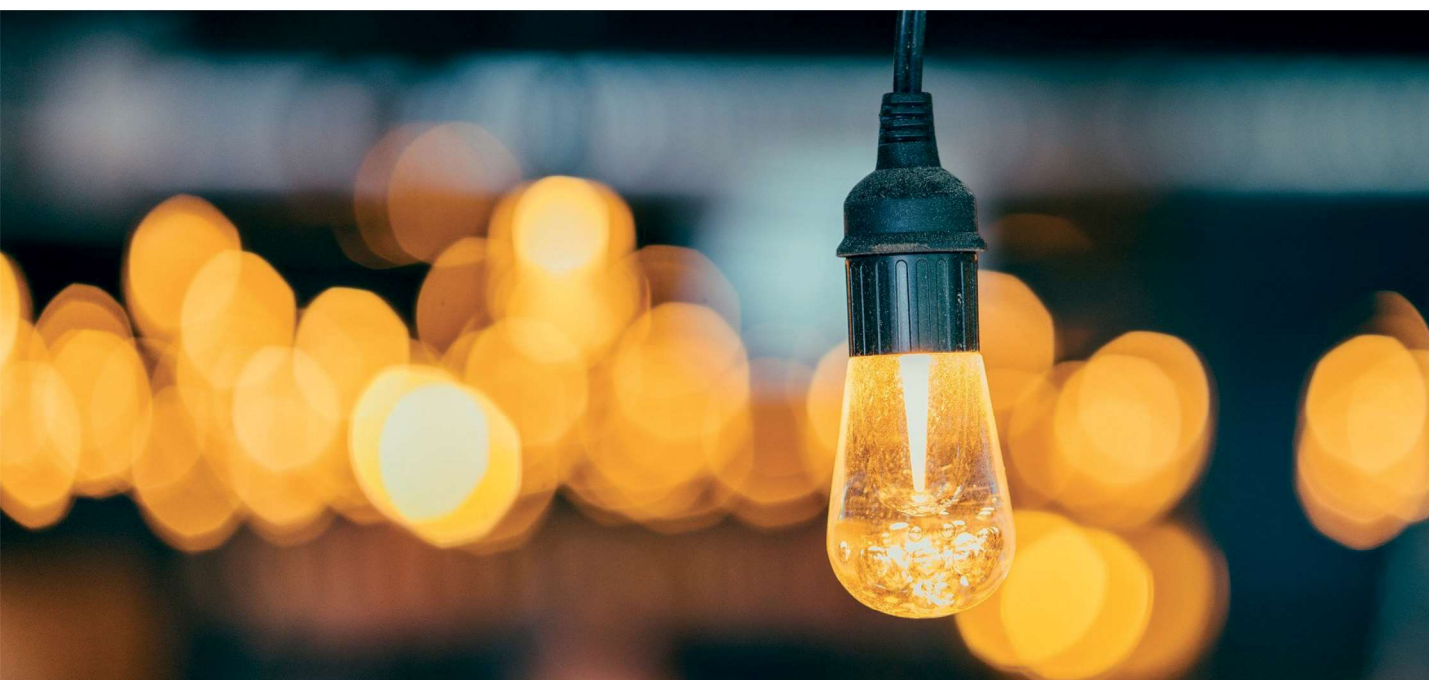

GERADORES



A marca DIVINOL dispõe de toda a gama de lubrificantes de alta qualidade recomendados no uso de máquinas para jardinagem e motocultura.

Com produção alemã, consegue garantir um alto padrão de qualidade tanto no uso amador como no uso profissional.

Qualquer motor que use óleo DIVINOL está protegido contra criação de impurezas e de um maior poder de refrigeração, e por consequente, durabilidade.

Use óleos DIVINOL, a TORKE assim o recomenda!!!!

# Divinol®

## Óleos





# ÓLEOS & LUBRIFICANTES

FABRICADO  
NA  
ALEMANHA



**Divinol**  
Oils



	Descrição	Código	PVP c/ IVA
1.	<b>Óleo mistura para motores a 2 tempos</b> Embalagem: 100 ml Quantidade de gasolina: 5 litros Dosagem (óleo:gasolina): 1:50	C02	1,85 €
2.	<b>Óleo mistura para motores a 2 tempos</b> Embalagem: 1 litro Quantidade de gasolina: 50 litros Dosagem (óleo:gasolina): 1:50	C53	6,58 €
3.	<b>Óleo mistura para motores a 2 tempos</b> Embalagem: 1 litro (com doseador) Quantidade de gasolina: 50 litros Dosagem (óleo:gasolina): 1:50	C87	8,49 €
4.	<b>Óleo mistura para motores a 2 tempos</b> Embalagem: 5 litros Quantidade de gasolina: 250 litros Dosagem (óleo:gasolina): 1:50	4830VK007	33,09 €
5.	<b>Óleo mistura para motores a 2 tempos</b> Embalagem: 20 litros Quantidade de gasolina: 1000 litros Dosagem (óleo:gasolina): 1:50	K30	121,77 €
6.	<b>Óleo para máquinas cortar relva com motor a 4 tempos</b> Embalagem: 600 ml	L31	4,43 €
7.	<b>Óleo para máquinas cortar relva com motor a 4 tempos</b> Embalagem: 5 litros	4833VK007	20,54 €
8.	<b>Óleo para corrente de moto-serra</b> Embalagem: 1 litro	C069	4,55 €
9.	<b>Óleo para corrente de moto-serra</b> Embalagem: 5 litros	K013	15,87 €
10.	<b>Óleo para caixas de engrenagens</b> Embalagem: 1 litro	5203VC069	8,49 €
11.	<b>Óleo para sistemas hidráulicos</b> Embalagem: 1 litro	4887VC069	5,78 €
12.	<b>Óleo para sistemas hidráulicos</b> Embalagem: 5 litros	4887VK013	23,25 €

	Descrição	Código	PVP c/ IVA
	<b>Massa lubrificante.</b> Semi-sintética, muito estável, resistente à água, oferece uma excelente resistência à corrosão, oxidação e desgaste. Embalagem: 90 gramas	TRK16030102	4,31 €

**TRAKE**  
ACCESSORIES

FABRICADO  
EM ITÁLIA



# CABEÇAS DE FIO DE NYLON

ARNETOLI MOTOR

**OFERTA**



Oferta de 15 metros de fio de 3,3mm redondo.  
Na compra de qualquer cabeça da marca  
ARNETOLI MOTOR cod. 13002-S



UNIVERSAL

Descrição	Encaixe	Código	PVP c/ IVA
<b>396 F-ONE</b> Bump N-Go (semi-automática)	Universal	396ONE-UNI/SP	34,19 €

FABRICADO EM ITÁLIA

**Sistema RC (recarga fácil)**



UNIVERSAL

Descrição	Encaixe	Código	PVP c/ IVA
<b>396RC</b> Bump N-Go (semi-automática)	Universal	396RC-UNI	28,60 €

FABRICADO EM ITÁLIA

**Sistema RC (recarga fácil)**



UNIVERSAL

Descrição	Encaixe	Código	PVP c/ IVA
<b>F202BV</b> Bump N-Go (semi-automática)	Universal	F202BV02	22,40 €

FABRICADO EM ITÁLIA



Descrição	Encaixe *	Código	PVP c/ IVA
<b>P205BV</b> Bump N-Go (semi-automática)	Fêmea 10 mm	P205BV10125FSX	18,95 €

FABRICADO EM ITÁLIA

\* Rosca: 1,25 mm esquerda

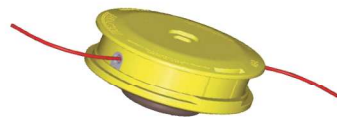

Descrição	Encaixe *	Código	PVP c/ IVA
<b>AS20</b> Bump N-Go (semi-automática)	Fêmea 10 mm	AS210125FSX	10,80 €

FABRICADO EM ITÁLIA

\* Rosca: 1,25 mm esquerda

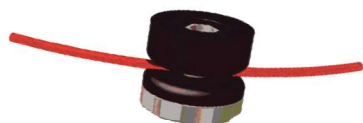

Descrição	Encaixe *	Código	PVP c/ IVA
<b>MONOSPOLLY</b> 1 fio / 2 pontas	Fêmea 10 mm	SPOLLY10125FSX	13,20 €

FABRICADO EM ITÁLIA

\* Rosca: 1,25 mm esquerda

# CABEÇAS DE FIO DE NYLON

TRAKE  
ACCESSORIES

Recarga fácil



Descrição	Encaixe	Código	PVP c/ IVA
<b>MACH 1</b> (semi-automática)	Universal	TRK11040202	15,38 €

FABRICADO EM ITÁLIA

Recarga fácil



Descrição	Encaixe	Código	PVP c/ IVA
<b>MACH 3</b> (semi-automática)	Universal	TRK11040502	22,14 €

FABRICADO EM ITÁLIA

Recarga fácil



Descrição	Encaixe	Código	PVP c/ IVA
<b>MACH 5</b> (semi-automática)	Universal	TRK11040602	27,06 €

FABRICADO EM ITÁLIA

# CABEÇAS DE FIO DE NYLON



**i** Batente em Alumínio

Descrição	Encaixe *	Código	PVP c/ IVA
<b>ORIONE</b> (semi-automática)	10 mm	TRKORIONE10E	29,52 €
	12 mm	TRKORIONE12E	29,52 €

\* Rosca: 1,25 mm esquerda

FABRICADO EM ITÁLIA



Descrição	Encaixe *	Código	PVP c/ IVA
<b>URSAMINOR</b> (semi-automática)	Universal	TRKURSAMINORUNI	12,92 €
	8 mm	TRKURSAMINOR8E	12,92 €
	10 mm	TRKURSAMINOR10E	12,92 €

\* Rosca: 1,25 mm esquerda

FABRICADO EM ITÁLIA



## Recarga fácil



**i** Batente em Alumínio

Descrição	Código	PVP c/ IVA
<b>DL 1237N</b> (semi-automática)	TRKDL1237N	14,64 €

Com 3 adaptadores:

- Macho de 8mm; Rosca: 1,25mm esquerda
- Fêmea de 10mm; Rosca: 1mm esquerda
- Fêmea de 10mm; Rosca: 1,25mm esquerda

IDEAL PARA Kawasaki

Husqvarna  
Stihl  
Oleo-Mac  
Efco



Descrição	Código	PVP c/ IVA
<b>DL 1206</b> (semi-automática)	TRKDL1206	12,24 €

Com 3 adaptadores:

- Macho de 8mm; Rosca: 1,25mm esquerda
- Fêmea de 10mm; Rosca: 1mm esquerda
- Fêmea de 10mm; Rosca: 1,25mm esquerda

IDEAL PARA Kawasaki

Husqvarna  
Stihl  
Oleo-Mac  
Efco



**i** Universal

Descrição	Código	PVP c/ IVA
<b>TE005T2</b> - 2 fios p/ roçadores > 25 cm <sup>3</sup>	TRKTE005T2	34,44 €
<b>TE006T2</b> - 4 fios p/ roçadores > 35 cm <sup>3</sup>	TRKTE006T2	41,82 €

Cabeça de alumínio Ø104mm

FABRICADO EM FRANÇA



**i** Universal

Descrição	Código	PVP c/ IVA
<b>SF35</b> - Cabeça de alumínio Ø 90 mm para roçadores com cilindrada > 20 cm <sup>3</sup>	VMSF35	23,37 €

1 fio / 2 pontas

FABRICADO EM FRANÇA

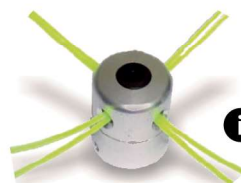

**i** Universal

Descrição	Código	PVP c/ IVA
<b>DL1102</b> - Cabeça de alumínio Ø 55 mm para roçadores com cilindrada > 33 cm <sup>3</sup>	TRKDL1102.	12,18 €

2 fios / 4 pontas ou 4 fios / 8 pontas



**i** Universal

Descrição	Código	PVP c/ IVA
<b>DL1103</b> - Cabeça de alumínio Ø 80 mm para roçadores com cilindrada > 33 cm <sup>3</sup>	TRKDL1103.	11,01 €

2 fios / 4 pontas ou 4 fios / 8 pontas



**i** Universal

Descrição	Código	PVP c/ IVA
<b>ATSPA31</b> - Cabeça de alumínio Ø 80 mm para roçadores com cilindrada > 33 cm <sup>3</sup>	DRKATSPA31	21,53 €

Cabeça ideal para limpar calçada

# FIO DE NYLON ITALIANO QUADRADO



Espessura	Comprimento	Cor	Código	PVP c/ IVA
2,4 mm	50 m	azul	TRKSIPB24050Q	5,97 €
3 mm	15 m	azul	TRKSIPB30015Q	3,26 €
3 mm	50 m	azul	TRKSIPB30050Q	8,00 €
3,3 mm	50 m	azul	TRKSIPB33050Q	9,41 €
4 mm	15 m	azul	TRKSIPB40015Q	4,80 €
4 mm	50 m	azul	TRKSIPB40050Q	13,47 €
5 mm	15 m	azul	TRKSIPB50015Q	7,07 €



Espessura	Comprimento	Cor	Código	PVP c/ IVA
3 mm	30 cm x 50 fios	azul	TRKSIPC300Q	4,86 €
4 mm	30 cm x 50 fios	azul	TRKSIPC400Q	5,55 €
4 mm	30 cm x 50 fios	preta	TRKSIPC400PAQ	6,70 €
5 mm	30 cm x 50 fios	azul	TRKSIPC500Q	8,46 €

COR PRETA COM ALUMÍNIO



Espessura	Comprimento	Cor	Código	PVP c/ IVA
3 mm	50 m	preta	TRKSI1LB300PAQ	10,33 €
3,3 mm	40 m	preta	TRKSI1LB330PAQ	10,33 €
4 mm	31 m	preta	TRKSI1LB400PAQ	10,33 €

1Lb COR PRETA COM ALUMÍNIO



Espessura	Comprimento	Cor	Código	PVP c/ IVA
2,4 mm	360 m	azul	TRKSI2KG240Q	30,57 €
2,7 mm	280 m	azul	TRKSI2KG270Q	30,57 €
3 mm	230 m	azul	TRKSI2KG300Q	30,57 €
3,3 mm	190 m	azul	TRKSI2KG330Q	30,57 €
4 mm	130 m	azul	TRKSI2KG400Q	30,57 €
5 mm	85 m	azul	TRKSI2KG500Q	30,57 €

2 Kg



Espessura	Comprimento	Cor	Código	PVP c/ IVA
2,7 mm	1420 m	azul	TRKSI10KG270Q	138,99 €
		laranja	TRKSI10KG270LQ	138,99 €
3 mm	1100 m	azul	TRKSI10KG300Q	138,99 €
3,3 mm	965 m	azul	TRKSI10KG330Q	138,99 €
4 mm	650 m	azul	TRKSI10KG400Q	138,99 €

10 Kg

# FIO DE NYLON ITALIANO REDONDO



Espessura	Comprimento	Cor	Código	PVP c/ IVA
1,3 mm	15 m	azul	TRKSIBL13015R	1,78 €
1,6 mm	15 m	azul	TRKSIBL16015R	1,97 €
2 mm	15 m	azul	TRKSIBL20015R	2,21 €



Espessura	Comprimento	Cor	Código	PVP c/ IVA
2,4 mm	15 m	azul	TRKSIPB24015R	2,28 €
2,4 mm	50 m	azul	TRKSIPB24050R	5,72 €
3 mm	15 m	azul	TRKSIPB30015R	3,51 €
3 mm	50 m	azul	TRKSIPB30050R	7,81 €
3,3 mm	15 m	azul	TRKSIPB33015R	3,69 €
3,3 mm	50 m	azul	TRKSIPB33050R	9,59 €



Espessura	Comprimento	Cor	Código	PVP c/ IVA
2,4 mm	400 m	azul	TRKSI2KG240R	30,57 €
2,7 mm	310 m	azul	TRKSI2KG270R	30,57 €
3 mm	255 m	azul	TRKSI2KG300R	30,57 €
3,3 mm	210 m	azul	TRKSI2KG330R	30,57 €
4 mm	144 m	azul	TRKSI2KG400R	30,57 €

2Kg



Espessura	Comprimento	Cor	Código	PVP c/ IVA
2,7 mm	1550 m	azul	TRKSI10KG270R	138,99 €
3 mm	1200 m	azul	TRKSI10KG300R	138,99 €
		laranja	TRKSI10KG300LR	138,99 €
3,3 mm	1050 m	azul	TRKSI10KG330R	138,99 €

10Kg



Espessura	Comprimento	Cor	Código	PVP c/ IVA
2,4 mm	90 m	preta	TRKSI1LB240PAR	10,33 €
3 mm	56 m	preta	TRKSI1LB300PAR	10,33 €
3,3 mm	46 m	preta	TRKSI1LB330PAR	10,33 €

1Lb COR PRETA COM ALUMÍNIO



# FIO DE NYLON FRANCÊS



Espessura	Comprimento	Cor	Código	PVP c/ IVA
2 mm	15 m	azul	TRKSQ20015	2,95 €
2,4 mm	15 m	azul	TRKSQ24015	3,57 €
3 mm	15 m	azul	TRKSQ30015	4,80 €
2,4 mm	34 m	azul	TRKSQ24034	6,89 €
2,4 mm	69 m	azul	TRKSQ24069	11,56 €
3 mm	22 m	azul	TRKSQ30022	6,89 €
3 mm	44 m	azul	TRKSQ30044	11,56 €
4 mm	27 m	azul	TRKSQ40027	11,56 €
2,4 mm	137 m	azul	TRKSQ240137	21,53 €
2,4 mm	206 m	azul	TRKSQ240206	30,63 €



Espessura	Comprimento	Cor	Código	PVP c/ IVA
2 mm	15 m	azul	TRKRO20015	2,71 €
2,4 mm	15 m	azul	TRKRO24015	3,08 €
3 mm	15 m	azul	TRKRO30015	3,94 €
3,3 mm	15 m	azul	TRKRO33015	4,43 €
2 mm	62 m	azul	TRKRO20062	6,89 €
2 mm	126 m	azul	TRKRO200126	11,56 €
2,4 mm	44 m	azul	TRKRO24043	6,89 €
2,4 mm	87 m	azul	TRKRO24087	11,56 €
3 mm	28 m	azul	TRKRO30028	6,89 €
3 mm	56 m	azul	TRKRO30056	11,56 €
2,4 mm	175 m	azul	TRKRO240175	21,77 €
3 mm	168 m	azul	TRKRO300168	30,75 €

# FIO DE NYLON FRANCÊS PROFISSIONAL



Espessura	Comprimento	Cor	Código	PVP c/ IVA
3 mm	9 m	cinza	TRKTPSQ3009	4,06 €
3 mm	44 m	cinza	TRKTPSQ30044	12,67 €
3 mm	132 m	cinza	TRKTPSQ300132	33,21 €
3,5 mm	6 m	cinza	TRKTPSQ3506	5,29 €
3,5 mm	32 m	cinza	TRKTPSQ35032	12,67 €

Espessura	Comprimento	Cor	Código	PVP c/ IVA
3 mm	15 m	cinza	TRKTPRO30015	4,18 €
3 mm	56 m	cinza	TRKTPRO30056	12,67 €
3 mm	169 m	cinza	TRKTPRO300169	33,21 €
3,5 mm	15 m	cinza	TRKTPRO3509	5,17 €
3,5 mm	41 m	cinza	TRKTPRO35041	12,67 €
3,5 mm	124 m	cinza	TRKTPRO350124	33,21 €

## FIO DE NYLON FRANCÊS PENTA



PENTA

Espessura	Comprimento	Cor	Código	PVP c/ IVA
2,4 mm	15 m	vermelha	TRKPENTA24015	2,89 €
2,4 mm	97 m	vermelha	TRKPENTA24097	11,44 €
3 mm	15 m	vermelha	TRKPENTA30015	3,65 €
3 mm	62 m	vermelha	TRKPENTA30062	11,44 €

## FIO DE NYLON FRANCÊS HELICOIDAL



HELICOIDAL

Espessura	Comprimento	Cor	Código	PVP c/ IVA
2,4 mm	15 m	vermelha	TRKHELIC24015	2,89 €
2,4 mm	88 m	vermelha	TRKHELIC24088	9,96 €
3 mm	15 m	vermelha	TRKHELIC30015	3,65 €
3 mm	56 m	vermelha	TRKHELIC30056	9,96 €
3,3 mm	15 m	vermelha	TRKHELIC33015	4,31 €
3,3 mm	46 m	vermelha	TRKHELIC33046	9,96 €
3 mm	169 m	vermelha	TRKHELIC300169	27,06 €

## FIO DE NYLON AMERICANO HELICOIDAL



HELICOIDAL

Espessura	Comprimento	Cor	Código	PVP c/ IVA
2,4 mm	70 m	cinza	VS095D0.8-12	13,28 €
2,7 mm	56 m	cinza	VS105D0.8-12	13,28 €
3 mm	43 m	cinza	VS120D0.8-12	13,28 €
3,3 mm	36 m	cinza	VS130D0.8-12	13,28 €
3,9 mm	25 m	cinza	VS155D0.8-12	13,65 €



HELICOIDAL

Espessura	Comprimento	Cor	Código	PVP c/ IVA
2,4 mm	208 m	cinza	VS095S2.4-9	36,47 €
3 mm	131 m	cinza	VS120S2.4-9	36,47 €
3,3 mm	109 m	cinza	VS130S2.4-9	36,47 €



HELICOIDAL

Espessura	Comprimento	Cor	Código	PVP c/ IVA
3 mm	219 m	cinza	VS120S4-6	60,27 €
3,3 mm	182 m	cinza	VS130S4-6	60,27 €
3,9 mm	128 m	cinza	VS155S4-6	61,38 €

# FIO DE NYLON FRANCÊS SERRILHA



Suporte para tubo de fio de nylon no guiador ou tubo dos roçadores.

**1,11€**  
PVP c/ IVA

Código: TRKEASYCLIP



Espessura	Comprimento	Cor	Código	PVP c/ IVA
3 mm	26 cm x 35 fios	cinza	TRKNYL30035P	7,38 €
4 mm	26 cm x 20 fios	cinza	TRKNYL40020P	7,38 €
4,5 mm	26 cm x 15 fios	cinza	TRKNYL45015P	7,38 €
4 mm	42 cm x 13 fios	cinza	TRKNYL4240013P	8,86 €
4,5 mm	42 cm x 10 fios	cinza	TRKNYL4245010P	8,86 €



Espessura	Comprimento	Cor	Código	PVP c/ IVA
3 mm	37 m	cinza	TRKNYL30037	13,53 €
4 mm	21 m	cinza	TRKNYL40021	13,53 €
4,5 mm	16 m	cinza	TRKNYL45016	13,53 €



Espessura	Comprimento	Cor	Código	PVP c/ IVA
4 mm	74 m	cinza	TRKNYL40074	38,81 €
4,5 mm	58 m	cinza	TRKNYL45058	38,81 €

# FIO DE NYLON QUADRADO / REDONDO



Espessura	Comprimento	Cor	Código	PVP c/ IVA
2,4 mm	360 m	amarelo	DRKNYL2KG240Q	30,57 €
2,7 mm	280 m	amarelo	DRKNYL2KG270Q	30,57 €
3 mm	230 m	amarelo	DRKNYL2KG300Q	30,57 €
3,3 mm	190 m	amarelo	DRKNYL2KG330Q	30,57 €
4 mm	130 m	amarelo	DRKNYL2KG400Q	30,57 €



2,4 mm	1800 m	amarelo	DRKNYL10KG240Q	138,99 €
3 mm	1100 m	amarelo	DRKNYL10KG300Q	138,99 €
3,3 mm	965 m	amarelo	DRKNYL10KG330Q	138,99 €
4 mm	650 m	amarelo	DRKNYL10KG400Q	138,99 €



Espessura	Comprimento	Cor	Código	PVP c/ IVA
2,4 mm	400 m	amarelo	DRKNYL2KG240R	30,57 €
2,7 mm	310 m	amarelo	DRKNYL2KG270R	30,57 €
3 mm	255 m	amarelo	DRKNYL2KG300R	30,57 €



2,4 mm	2000 m	amarelo	DRKNYL10KG240R	138,99 €
3 mm	1200 m	amarelo	DRKNYL10KG300R	138,99 €
3,3 mm	1050 m	amarelo	DRKNYL10KG330R	138,99 €



# FIO DE NYLON QUADRADO / REDONDO

**SARP**



**i**  
QUADRADO

Espessura	Comprimento	Cor	Código	PVP c/ IVA
2,4 mm	90 m	laranja	NYM	14,21 €
3 mm	60 m	laranja	NYP	14,21 €
2,4 mm	206 m	laranja	NYO	33,21 €
3 mm	132 m	laranja	NYR	33,21 €



**i**  
REDONDO

Espessura	Comprimento	Cor	Código	PVP c/ IVA
2,4 mm	90 m	verde	NYE	12,18 €
3 mm	60 m	verde	NYG	12,18 €
2,4 mm	270 m	verde	NYF	31,86 €
3 mm	180 m	verde	NYH	31,86 €



# FIO DE NYLON QUADRADO / REDONDO

**ARNETOLI MOTOR**



**i**  
QUADRADO

Espessura	Comprimento	Cor	Código	PVP c/ IVA
2,4 mm	67 m	branca	NYR24067-Q	14,64 €
3 mm	42 m	branca	NYR30042-Q	14,64 €

Fio embebido em água para maior durabilidade e resistência



**i**  
REDONDO

Espessura	Comprimento	Cor	Código	PVP c/ IVA
3 mm	54 m	branca	NYR30054	14,64 €

## DISCOS DE ORELHAS PARA SILVAS



ratioparts®



Diâmetro	Furo	Espessura	Código	PVP c/ IVA
250 mm	25,4 mm	3 mm	TRKHUR99999	8,24 €
310 mm	25,4 mm	3 mm	TRKHUR20092	8,12 €

Diâmetro	Furo	Espessura	Código	PVP c/ IVA
305 mm	20 mm	3 mm	502419 (6-570)	8,12 €
305 mm	25,4 mm	3 mm	502416 (6-571)	8,12 €
305 mm	20 mm	4 mm	502415 (6-572)	8,49 €
305 mm	25,4 mm	4 mm	502417 (6-573)	8,49 €

## DISCOS CURVOS DE ORELHAS PARA SILVAS



ratioparts®



Diâmetro	Furo	Espessura	Código	PVP c/ IVA
320 mm	20 mm	3 mm	6-194	8,49 €
320 mm	25,4 mm	3 mm	6-195	8,49 €
320 mm	20 mm	4 mm	6-190	8,79 €
320 mm	25,4 mm	4 mm	6-191	8,79 €

## DISCOS DE 3 FACAS



ratioparts®



Diâmetro	Furo	Espessura	Código	PVP c/ IVA
300 mm	20 mm	3 mm	553004 (6-501)	8,49 €
300 mm	25,4 mm	3 mm	553002 (6-013)	8,49 €
300 mm	20 mm	4 mm	5530044 (6-042)	10,95 €
300 mm	25,4 mm	4 mm	553005 (6-048)	10,95 €
350 mm	20 mm	4 mm	5530054 (6-002)	15,25 €

## DISCOS DE 3 ORELHAS PARA SILVAS



ratioparts®



Diâmetro	Furo	Espessura	Código	PVP c/ IVA
300 mm	25,4 mm	3 mm	504002 (6-135)	15,87 €

## DISCO DE 3 FACAS (PONTAS CURTAS)

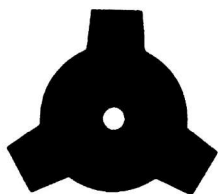

Diâmetro	Furo	Espessura	Código	PVP c/ IVA
230	25,4 mm	1,4 mm	102303 (6-005)	7,26 €

## DISCO RETANGULAR PARA ERVA



Diâmetro	Furo	Espessura	Código	PVP c/ IVA
350 x 50 mm	25,4 mm	4 mm	54009 (6-099)	7,26 €

## DISCOS DE 4 FACAS

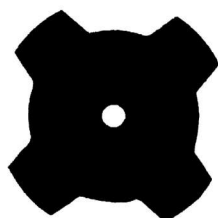

Diâmetro	Furo	Espessura	Código	PVP c/ IVA
200 mm	25,4 mm	1,4 mm	652001 (6-008)	7,26 €
230 mm	25,4 mm	1,4 mm	652304 (6-010)	8,61 €

## DISCOS DE 8 FACAS

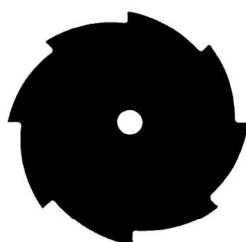

Diâmetro	Furo	Espessura	Código	PVP c/ IVA
200 mm	25,4 mm	1,4 mm	752001C (6-505)	7,13 €
230 mm	25,4 mm	1,4 mm	752307 (6-506)	8,36 €
250 mm	20 mm	1,4 mm	752510 (6-504)	6,77 €
250 mm	25,4 mm	1,4 mm	752508 (6-507)	7,38 €

## DISCOS DE SERRA

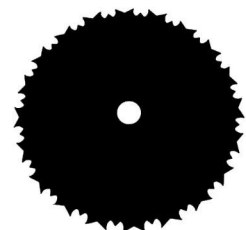

Diâmetro	Furo	Espessura	Código	PVP c/ IVA
255 mm	25,4 mm	2 mm	805006	12,18 €

Nº de dentes: 20 (disco reversível)



Diâmetro	Furo	Espessura	Código	PVP c/ IVA
250 mm	25,4 mm	1,8 mm	6-095	24,48 €

Nº de dentes: 20 em diamante

# EQUIPAMENTOS DE PROTEÇÃO INDIVIDUAL



Descrição	Código	PVP c/IVA
<b>1. Viseira de proteção em rede de aço com capa em policarbonato</b>	TRKM1504006	4,80 €
<b>2. Viseira de proteção em rede de aço</b> 203x304 mm.	B916	8,55 €
<b>3. Viseira de proteção em rede de aço</b> 203x394 mm.	TRKM1504019M	7,01 €
<b>4. Viseira de proteção em policarbonato (plástico).</b>	TRKM1504019P	8,00 €
<b>5. Viseira de proteção em rede de aço com auriculares</b> 195x394mm.	TRKM1504022	14,76 €
<b>6. Capacete completo</b> composto por: Capacete + Auriculares + Viseira	TRKM1504120	27,06 €
<b>7. Óculos de proteção</b> com lentes plásticas.	TRKM1502007	3,68 €
<b>8. Auriculares de proteção</b> Cor: preta; Fabricado em: ABS, POM, PU. Valor de atenuação SNR : 27dB	TRKM1503046	8,86 €
<b>9. Caneleiras de proteção contra pequenas lesões</b> Para proteção dos joelhos e canelas. Ideal para uso em serviços florestais, de agricultura e jardinagem.	TRKM1506201	10,46 €
<b>10. Caneleiras de proteção contra pequenas lesões</b> - para proteção dos joelhos, canelas e pés. Ideal para uso em serviços florestais, de agricultura e jardinagem.	TRKM1506203	12,55 €
<b>11. Avental de proteção</b> - útil em trabalhos de jardinagem: limpeza, uso de roçadores, corta-sebes, corta-relvas; Tecido impermeável, fabricado em nylon e PVC antirasgão; Tamanho único; Fabrico Italiano.	07180	14,92 €

# EQUIPAMENTOS DE PROTEÇÃO INDIVIDUAL



Descrição	Tamanho	Código	PVP c/IVA
<b>1. Par de luvas tipo chefe croute vaca natural</b>	n.º 9	2000149	3,94 €
	n.º 10	200014	3,94 €
<b>2. Par de luvas anti-vibrações p/ uso de roçadores</b>	L	TRKM1130L	11,69 €
	XL	TRKM1130XL	11,69 €
<b>3. Par de luvas anti-corte p/ uso de moto-serras</b>	L	TRKM1509501BL	20,42 €
	XL	TRKM1509501BXL	20,42 €
<b>4. Vestuário completo p/ uso de roçadores: Blusão + Calças + Viseira + Auriculares + Luvas</b>	L	TRKM155S010L	<del>145,14 €</del> <b>127 €</b>
	XL	TRKM155S010XL	<del>145,14 €</del> <b>127 €</b>
<b>5. Blusão + Jardineiras anti-corte p/ uso de moto-serras</b>	L	TRKMT2HJ7L	<del>135,30 €</del> <b>117 €</b>
	XL	TRKMT2HJ7XL	<del>135,30 €</del> <b>117 €</b>

A Blusão  
B Jardineira anti-corte  
C Luvas anti-corte



ACESSÓRIOS

## CORDA DE ARRANQUE

**SARP**

Diâmetro	Código	PVP c/IVA
3 mm	C3	23,37 €
3,5 mm	C35	24,35 €
4 mm	C4	29,89 €
4,5 mm	C45	37,88 €
5 mm	C5	41,57 €
5,5 mm	C55	50,43 €
6 mm	C6	51,66 €

ELÁSTICA E RESISTENTE  
ROLOS DE 100 METROS



## PEGAS DE ARRANQUE

**ratioparts**



Pega de arranque  
pequena

Código: 170-001

**1,72€**  
PVP c/ IVA



Pega de arranque  
grande

Código: 1-096

**1,85€**  
PVP c/ IVA

## TAMPAS DE DEPÓSITO

**ratioparts**



**Para motores Briggs & Stratton Serie 675:**

Ref<sup>o</sup> B&S: 004132, 005057B, 497929

Wolf: 2056 144

Código: 3-457

**2,34€**  
PVP c/ IVA



**Para motores Briggs & Stratton Serie 800:**

Ref<sup>o</sup> B&S: 280479, 397975, 493988

Husqvarna: 539 91 43-63

Snapper: 1-2515, 1-9378, 12515, 19378

Código: 3-074

**6,77€**  
PVP c/ IVA



**Para motores Briggs & Stratton**

**3,5-5 Cv Vertical Max, Quantum + Europa:**

Ref<sup>o</sup> B&S: 005044, 397974, 490557, 493017, 494277, 692046

AL-KO: 130397974; JOHN DEERE: PT11028; SABO: 26502

WOLF: 2003 501, 2057 318, 2064 501, 2069 308

Código: 3-213

**3,57€**  
PVP c/ IVA

## BILHAS PARA COMBUSTÍVEL



	Descrição	Código	PVP c/IVA
1.	Capacidade: <b>5 litros</b> Cor: vermelha Completa com bico flexível Aprovado UN 3H1/Y1.0/200/ B/HJP-020150	TRKJERRY5E	6,03 €
2.	Capacidade: <b>10 litros</b> Cor: vermelha Completa com bico flexível Aprovado UN 3H1/Y1.0/200/ B/HJP-090122	TRKJERRY10E	7,26 €
3.	Capacidade: <b>6 litros + 2 litros</b> Cor: branca Completa com bico flexível Aprovado UN 3H1/Y1.2/200/ B/HJP-100082	TRKJERRY6-2B	20,85 €
4.	<b>Válvula de retenção automática</b> Opção para 'Bilha para combustível + óleo'	TRKJERRYVALV	13,41 €

## CINTOS PARA ROÇADORES



	Descrição	Código	PVP c/IVA
1.	<b>Cinto almofadado</b> regulação super fácil das correias; sistema de libertação rápida do roçador	RE-93045	27,68 €
2.	<b>Cinto almofadado</b> regulação super fácil das correias; sistema de libertação rápida do roçador	TRKM880	27,68 €
3.	<b>Cinto semi-almofadado</b> regulação fácil das correias; sistema de libertação rápida do roçador	RE-07027	20,91 €
4.	<b>Cinto semi-almofadado</b> regulação fácil das correias; sistema de libertação rápida do roçador	RE-017	18,33 €
5.	<b>Cinto semi-almofadado</b> regulação fácil das correias; sistema de libertação rápida do roçador	VMBC41569	14,76 €

# CORRENTES PARA MOTO-SERRAS

**TRILINK**  
Saw Chain

## COMO IDENTIFICAR A CORRENTE :



**Passo:** espaçamento entre os rebites de 2 elos dividido por 2

**Espaçamento = distância : 2**

mm = Passo

8,25	.325"
9,32	3/8"P
9,32	3/8"

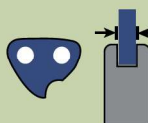

**Canal:** espaçamento da lâmina

**Espessura do Elo**

mm = Canal

1,1	.043"
1,3	.050"
1,5	.058"



**Elos:** quantidade  
Faça uma marcação e conte quantos elos tem a corrente



Passo	Canal	Elos	Código	PVP c/IVA
3/8"P	.043" / 1,1 mm	44	CL143NSTL44	11,05 €
		50	CL143NSTL50	12,55 €
3/8"P	.050" / 1,3 mm	40	CL150NSTL40	12,30 €
		45	CL150NSTL45	13,16 €
		50	CL150NSTL50	13,41 €
		52	CL150NSTL52	13,78 €
		53	CL150NSTL53	14,64 €
		55	CL150NSTL55	15,01 €
		56	CL150NSTL56	15,38 €
		57	CL150NSTL57	15,62 €
	.325" / 1,3 mm	60	CL150NSTL60	16,61 €
		78	CL750NSTL78	16,73 €
	.325" / 1,5 mm	66	CL758NSTL66	17,84 €
		72	CL758NSTL72	18,82 €
3/8"	.058" / 1,5 mm	68	CL858NSTL68	18,70 €
		72	CL858NSTL72	18,94 €



## FORNECIDA EM BLISTER



## FORNECIDA EM ROLO

Tipo Corrente	Tipo dente	Passo	Canal	N.º de elos por rolo	Código	PVP c/IVA
Semi Chisel <b>PICO</b>	redondo	3/8"P	.043" / 1,1 mm	1635	CL143BR100NSTL	<del>239,85 €</del> <b>203 €</b>
Semi Chisel <b>PICO</b>	redondo	3/8"LP	.050" / 1,3 mm	1635	150BR100NSTP	<del>239,85 €</del> <b>215 €</b>
Semi Chisel <b>SEMI-QUINADA</b>	redondo	.325"	.058" / 1,5 mm	1840	258BR100NSTP	<del>263,22 €</del> <b>240 €</b>
Chisel Profissional <b>QUINADA</b>	quadrado	.325"	.050" / 1,3 mm	1840	750BR100NSTP	<del>290,28 €</del> <b>264 €</b>
Chisel Profissional <b>QUINADA</b>	quadrado	.325"	.058" / 1,5 mm	1840	758BR100NSTP	<del>290,28 €</del> <b>264 €</b>
Semi Chisel <b>SEMI-QUINADA</b>	redondo	3/8"	.058" / 1,5 mm	1635	CL358BR100NSTL	<del>263,22 €</del> <b>240 €</b>
Chisel Profissional <b>QUINADA</b>	quadrado	3/8"	.058" / 1,5 mm	1635	CL858BR100NSTL	<del>290,28 €</del> <b>264 €</b>



## GUIAS PARA MOTO-SERRAS

**TRILINK**  
Saw Chain



Passo	Canal	Comprimento	Elos	Código	PVP c/IVA
3/8" P	.050" / 1,3 mm	10" / 25 cm	40	M15010411041TL	9,59 €
		12" / 30 cm	45	M15012451041TP	10,21 €
		14" / 35 cm	52	M15014521041TP	10,82 €
		16" / 40 cm	57	M15016561041TP	12,18 €
.325"	.058" / 1,5 mm	16" / 40 cm	66	L258166611095TP	14,76 €
		18" / 45 cm	72	L258187211095TP	15,38 €
.325"	.063" / 1,6 mm	16" / 40 cm	67	L26316674025TL	15,38 €
		18" / 45 cm	74	L26318744025TL	18,33 €
3/8"	.058" / 1,5 mm	16" / 40 cm	60	L35816604009TL	14,64 €
		18" / 45 cm	68	L35818684009TL	15,25 €

## KIT LIMAS / PORTA LIMAS

**TRILINK**  
Saw Chain



3 limas incluídas

### Kit 3 limas

Para corrente tipo: .325"  
Diâmetro da lima: 3/16" - 4,8mm  
Código: 3163FTL2

**5,78€**  
PVP c/ IVA

### Kit 3 limas

Para corrente tipo: 3/8" P  
Diâmetro da lima: 5/32" - 4,0mm  
Código: 5323FTL2

**5,78€**  
PVP c/ IVA

### Porta-limas

Para corrente tipo: .325"  
Diâmetro da lima: 3/16" - 4,8mm  
Código: 316FGTL2

**4,31€**  
PVP c/ IVA

### Porta-limas

Para corrente tipo: 3/8" P  
Diâmetro da lima: 5/32" - 4,0mm  
Código: 532FGTL2

**4,31€**  
PVP c/ IVA



Com indicador de calibre

## KITS DE AFIAMENTO



**TRILINK**  
Saw Chain

### Composto por:

1 porta-limas;  
3 limas redondas  
(5/32" + 3/16" + 7/32");  
1 lima plana;  
1 calibrador;  
1 cabo para limas  
Código: FK001TL2

**13,53€**  
PVP c/ IVA



**vallorbe**  
SWISS

### Composto por:

1 porta-limas;  
2 limas redondas (3/16" - 4,8mm);  
1 lima plana;  
1 calibrador;  
1 limpador;  
1 cabo para limas  
Código: LC10082316

**31,98€**  
PVP c/ IVA



**vallorbe**  
SWISS

### Composto por:

1 porta-limas;  
2 limas redondas (5/32" - 4,0mm);  
1 lima plana;  
1 calibrador;  
1 limpador;  
1 cabo para limas  
Código: LC7073532B

**31,98€**  
PVP c/ IVA

ACESSÓRIOS

## CORRENTES PARA MOTO-SERRAS

**SARP**



COMPRIMENTO DO ROLO: 30,5 METROS / 100'

Tipo Corrente	Tipo dente	Passo	Canal	N.º de elos por rolo	Código	PVP c/IVA
Micro Lite <b>PICO MINI</b>	redondo*	3/8"P	.043" / 1,1 mm	1640	SE1S100	<del>244,77 €</del> <b>220 €</b>
Low Profile <b>PICO</b>	redondo*	3/8"LP	.050" / 1,3 mm	1640	SE3S100	<del>244,77 €</del> <b>220 €</b>
Low Profile <b>PICO</b>	redondo	3/8"LP	.050" / 1,3 mm	1640	SE3L100	<del>244,77 €</del> <b>220 €</b>
Chisel Profissional <b>QUINADA</b>	quadrado	.325"	.050" / 1,3 mm	1840	SG3C100	<del>301,35 €</del> <b>271 €</b>
Chisel Profissional <b>QUINADA</b>	quadrado	.325"	.058" / 1,5 mm	1840	SG5C100	<del>301,35 €</del> <b>271 €</b>
Chisel Profissional <b>QUINADA</b>	quadrado	.325"	.063" / 1,6 mm	1840	SG6C100	<del>301,35 €</del> <b>271 €</b>
Semi Chisel <b>SEMI-QUINADA</b>	redondo	3/8"	.058" / 1,5 mm	1640	SD5100	<del>276,75 €</del> <b>246 €</b>
Chisel Profissional <b>QUINADA</b>	quadrado	3/8"	.050" / 1,3 mm	1640	SD3C100	<del>301,35 €</del> <b>271 €</b>
Chisel Profissional <b>QUINADA</b>	quadrado	3/8"	.058" / 1,5 mm	1640	SD5C100	<del>301,35 €</del> <b>271 €</b>
Chisel Profissional <b>QUINADA</b>	quadrado	3/8"	.063" / 1,6 mm	1640	SD6C100	<del>301,35 €</del> <b>271 €</b>

\* com elo de segurança

## GUIAS PARA MOTO-SERRAS

**SARP**

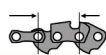

Passo	Canal	Comprimento	Elos	Código	PVP c/IVA
3/8"P	.050" / 1,3 mm	10" / 25 cm	40	S10E3PP40	8,86 €
		12" / 30 cm	45	S12E3PP45	8,98 €
		14" / 35 cm	52	S14E3PP52	9,96 €
.325"	.050" / 1,3 mm	16" / 40 cm	66	S16G3SE66	15,62 €
.325"	.058" / 1,5 mm	16" / 40 cm	66	S16G5SU66	15,87 €
		18" / 45 cm	72	S18G5SE72	17,71 €
.325"	.063" / 1,6 mm	16" / 40 cm	67	S16G6SS67	15,13 €
3/8"	.058" / 1,5 mm	16" / 40 cm	60	S16D5SH60	16,97 €
		18" / 45 cm	68	S18D5SH68	17,59 €
3/8"	.063" / 1,6 mm	16" / 40 cm	60	S16D6SS60	16,97 €

## LIMAS DE AFIAMENTO

Para corrente tipo	Diâmetro da lima	Comprimento	Código	PVP c/IVA
1/4" - 3/8"P	5/32" - 4,0 mm	200 mm - 8"	L5/32SARP	1,48 €
.325"	3/16" - 4,8 mm	200 mm - 8"	L3/16SARP	1,48 €
3/8"	13/64" - 5,2 mm	200 mm - 8"	L13/64SARP	1,48 €
.404"	7/32" - 5,5 mm	200 mm - 8"	L7/32SARP1	1,48 €

### Limas chatas para rebaixe

#### Lima plana para corrente de moto-serra, semi-fina.

Cantos não serrilhados. Para rectificar os limitadores de profundidade.

Dimensões: 150 x 14,2 x 2,3 mm



L2/2516 3,57 €

#### Lima ponta de cinzel, semi-fina. Para afiar todos tipos de dentes.

Dimensões: 175 x 12 x 2,3 mm



LC22707 8,68 €

#### Lima dupla ponta de cinzel, semi-fina. Para afiar todos tipos de dentes.

Dimensões: 175 x 12,5 x 3,2 mm



LC22717 9,68 €

### Cabo para limas

AL240SARP 1,53 €



CAIXA de 12 limas

## AFIADORES DE CORRENTES

uni garden



Possibilidade de afiar corretamente os dentes esquerdos e direitos da corrente sem inverter o sentido de rotação do disco de afiamento.



**Inclui:**  
1 disco Ø145mm  
Para corrente tipo:  
.325" - 1/4"

228,78€  
PVP c/ IVA

### FRANZ

Tensão: 230V ~ 50Hz

Potência: 180 W

Rotações: 2950 rpm

Diâmetro do furo do disco: 22 mm

Diâmetro do disco: 145 mm

Peso: 8,5 kg

Código: 84999



Bloqueio automático da mordida ao baixar o grupo cabeça/ motor/ disco.

Concebido para afiar perfeitamente ambos os dentes esquerdos e direitos da corrente



**Inclui:**  
3 discos Ø145mm  
Para correntes tipo:  
.325" - 1/4", 3/8" - .404", limitador

420,66€  
PVP c/ IVA

### MAXX

Tensão: 230V ~ 50Hz

Potência: 180 W

Rotações: 2950 rpm

Diâmetro do furo do disco: 22 mm

Diâmetro do disco: 145 mm

Peso: 8,5 kg

Código: 13150

# VELAS DE IGNIÇÃO

**ratioparts**

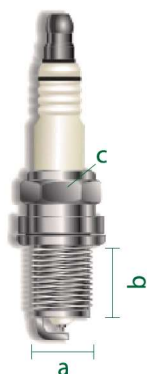

Dimensões	Motores	Equivalência	Código	PVP c/IVA
a: 14 mm b: 9,5 mm c: 19 mm	<b>Roçadores e moto-serras</b>	NGK BPM7A CHAMPION CJ6Y, CJ7Y BOSCH WS6F OREGON O-P17Y	11-914	1,66 €
a: 14 mm b: 9,5 mm c: 21 mm	<b>Briggs &amp; Stratton</b>	NGK BR2LM CHAMPION RJ19LM BOSCH WR11EO OREGON O-JR19	11-923	1,72 €
a: 14 mm b: 9,5 mm c: 21 mm	<b>Briggs &amp; Stratton</b>	NGK B2LM CHAMPION J17LM BOSCH WS9EC OREGON O-J19	11-901	1,85 €
a: 14 mm b: 19 mm c: 16 mm	<b>Honda</b>	NGK BKR5ES CHAMPION RC12YC BOSCH FR8DC OREGON O-DR17YC	11-918	1,72 €
a: 14 mm b: 19 mm c: 21 mm	<b>Kawasaki</b>	NGK BPR5ES CHAMPION RN11YC OREGON O-LR17YC BOSCH WR8D(C), WR9D(C)	11-930	1,72 €
a: 14 mm b: 19 mm c: 21 mm	<b>Corta-relvas</b>	NGK BPR6ES CHAMPION RN9YC BOSCH WR7DC OREGON O-LR15YC	11-951	1,72 €
a: 10 mm b: 12,7 mm c: 16 mm	<b>Roçadores</b>	NGK CMR7H CHAMPION RZ7C BRISK TR14C	11-873	8,12 €

# CACHIMBOS PARA VELAS

**ratioparts**



**1,11€**

PVP c/ IVA

## Cachimbo pequeno

Encaixe tipo SAE  
Cabo da corrente elétrica Ø5mm  
Em borracha

Código: 1-889



**2,09€**

PVP c/ IVA

## Cachimbo grande

Encaixe tipo SAE  
Cabo da corrente elétrica Ø5mm  
Em borracha

Refº Sachs: 2665 029 000

Código: 11-045

## CHAVES DE VELAS

ratioparts®

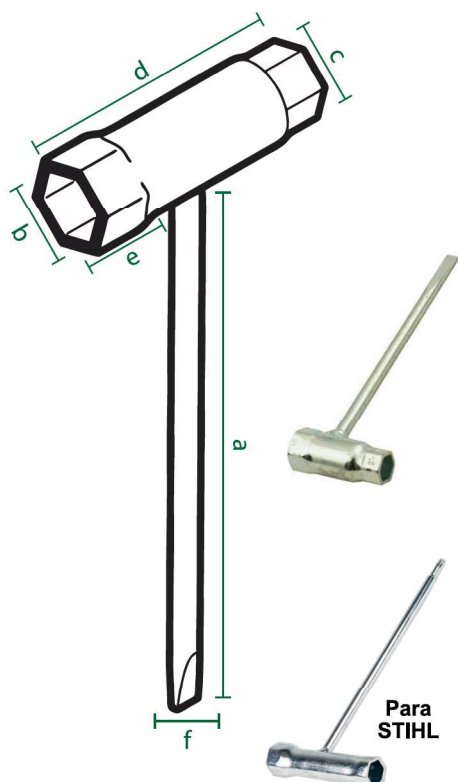







Dimensões (mm)						Código	PVP c/IVA
a	b	c	d	e	f		
160	16	13	80	40	8	181-109	2,46 €
140	19	10	65	40	7	181-105	2,58 €
140	21	13	70	36	8	181-111	2,58 €
160	19	13	55	21,5	8	181-103	2,83 €
140	19	17	65	32,5	7	181-104	2,83 €
225	19	16	100	44	estrela 27 vértices	181-1171	3,63 €

## CHAVES PARA AFINAR CARBURADORES

ratioparts®



	Formato	Código	PVP c/IVA
	D grande (para moto-serras)	81361	5,17 €
	D pequeno (para roçadores)	81362	12,30 €
	estrela	181-000	20,30 €
	D	181-0001	24,48 €
	duplo D	181-0002	25,22 €
	dentado	181-0003	59,66 €

# CARBURADORES/ EMBRAIAGEM/ FILTROS/ INJECTORES



## CARBURADOR



Para roçador  
BC415

**34,01€**  
PVP c/ IVA

Código: VMBC4151E40F68

## CARBURADOR



Para podadoras  
T2510 | TMS2600

**47,97€**  
PVP c/ IVA

Código: YD2501060000

## CARBURADOR



Para podadora  
T3612

**44,28€**  
PVP c/ IVA

Código: YD3601060000

## CARBURADOR



Para moto-serras  
T4516 | T5018

**44,03€**  
PVP c/ IVA

Código: YD45010600

## CARBURADOR



Para moto-serra  
TMS6200

**60,93€**  
PVP c/ IVA

Código: YD6201060000

## EMBRAIAGEM REFORÇADA



Para motores  
TJ45E | 53E

**46,97€**  
PVP c/ IVA

Código: 13081-0635

**Kawasaki**  
— ENGINES —

## FILTRO DE AR

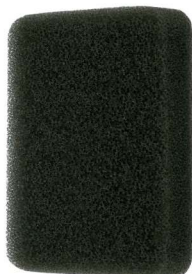

Para motores  
TH43 | TH48

**2,61€**  
PVP c/ IVA

Código: 11013-2081

**Kawasaki**  
— ENGINES —

## FILTRO DE AR

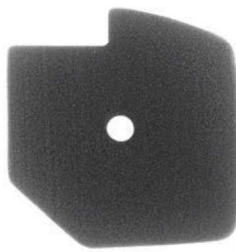

Para motor  
TJ45E

**2,88€**  
PVP c/ IVA

Código: 11013-0711

**Kawasaki**  
— ENGINES —

## FILTRO DE AR



Para motor  
TJ53E

**2,88€**  
PVP c/ IVA

Código: 11013-2242

**Kawasaki**  
— ENGINES —

## INJECTOR



Para motores  
TH43 | TH48

**9,14€**  
PVP c/ IVA

Código: 49043-2071

**Kawasaki**  
— ENGINES —

## INJECTOR



Para motores  
TJ23V | TJ27E  
TJ45E | TJ53E

**3,91€**  
PVP c/ IVA

Código: 49043-2067

**Kawasaki**  
— ENGINES —

## INJECTOR



Para moto-serras  
T2510 | T4516  
T5018 | TMS5000

**3,32€**  
PVP c/ IVA

Código: YD3830000

## BRAÇOS COMPLETOS PARA ROÇADORES



**158,67€**  
PVP c/ IVA

**X800**

Braço profissional X800 completo  
Cárter de embraiagem com 1 rolamento  
Tubo: 28 mm | Veio: 8 mm  
Cabeçote de alta qualidade de 9 estrias | punhos ergonómicos

Código: TRKX800



**166,05€**  
PVP c/ IVA

**X8002**

Braço profissional X800 completo  
Cárter de embraiagem com 2 rolamentos  
Tubo: 28 mm | Veio: 8 mm  
Cabeçote de alta qualidade de 9 estrias | punhos ergonómicos

Código: TRKX8002R



**200,49€**  
PVP c/ IVA

**X800EVO**

Braço profissional X800 EVO completo  
Cárter de embraiagem com 1 rolamento  
Tubo: 28 mm | Veio: 8 mm  
Cabeçote refrigerado de 9 estrias | varão mais leve e resistente

Código: TRKX800EVO



**215,25€**  
PVP c/ IVA

**X800EVO2R**

Braço profissional X800 EVO completo  
Cárter de embraiagem com 2 rolamentos  
Tubo: 28 mm | Veio: 8 mm  
Cabeçote refrigerado de 9 estrias | varão mais leve e resistente

Código: TRKX800EVO

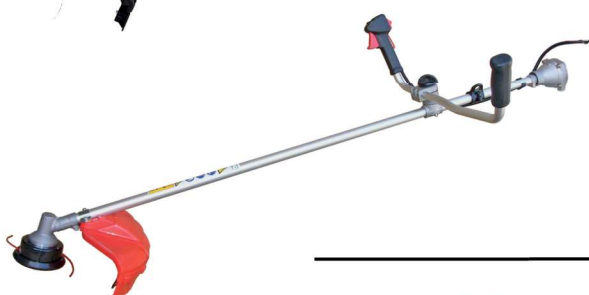

**123,00€**  
PVP c/ IVA

**LHSBC53**

Braço LHS completo  
Cárter de embraiagem com 1 rolamento  
Tubo: 28 mm | Veio: 8 mm  
Cabeçote de 9 estrias | guiador rotativo

Código: TRKLHSBC53



**121,77€**  
PVP c/ IVA

**APT240**

Braço completo para aparador  
Cárter de embraiagem com 1 rolamento  
Tubo: 24 mm | Veio: bicha flexível  
Cabeçote encaixe fêmea | Rosca M8 direita

Código: TRKAPT240

# PEÇAS PARA ROÇADORES

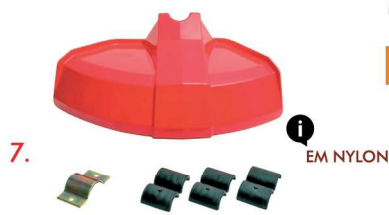

	Descrição	Código	PVP c/IVA
	<b>Cárter de embraiagem</b>		
1.	Diâmetro do encaixe do tubo: 28 mm; N.º estrias fêmeas: 9; Sinoblocos anti-vibração	TG25078	47,97 €
	<b>Cárter de embraiagem (2 rolamentos)</b>		
1.	Diâmetro do encaixe do tubo: 28 mm; N.º estrias fêmeas: 9; Sinoblocos anti-vibração	TG25088	51,66 €
	<b>Cárter de embraiagem</b>		
2.	Diâmetro do encaixe do tubo: 28 mm; N.º estrias fêmeas: 7	VMBC41554	23,37 €
	<b>Cárter de embraiagem</b>		
2.	Diâmetro do encaixe do tubo: 28 mm; N.º estrias fêmeas: 9	VMBC415549E	23,37 €

	Descrição	Código	PVP c/IVA
	<b>Tambor de embraiagem</b>		
3.	Diâmetro: 78 mm; N.º estrias: 9.	TG12035	18,45 €
	<b>Tambor de embraiagem (2 rolamentos)</b>		
3.	Diâmetro: 78 mm; N.º estrias: 9.	TG12088	18,45 €
	<b>Tambor de embraiagem</b>		
4.	Diâmetro: 78 mm; N.º estrias: 7.	VMBC41567	8,00 €
	<b>Tambor de embraiagem</b>		
4.	Diâmetro: 78 mm; N.º estrias: 9.	VMBC415679E	8,00 €

	Descrição	Código	PVP c/IVA
	<b>Punho de acelerador</b>		
	<b>Para motores Kawasaki</b>		
5.	Com bloqueio do acelerador; Interruptor para ligar e desligar; Comprimento cabo do acelerador: 700 mm Comprimento cabos eléctricos: 970 mm	AE31901TH48 (para TH43/48)	24,59 €
		AE31901TJ45E (para TJ45/53)	24,59 €
	<b>Punho de acelerador</b>		
6.	Com bloqueio do acelerador; Interruptor para ligar e desligar; Comprimento cabo do acelerador: 860 mm Comprimento cabos eléctricos: 830 mm	VMBC41529 (para BC415)	12,18 €
		VMBC41529K (para Kawasaki)	12,18 €

	Descrição	Código	PVP c/IVA
	<b>Pala de proteção</b> - para roçadores de qualquer cilindrada; Em polímero de alta resistência, com kit de redução para tubos de 24, 26, 28, 30 e 32 mm de diâmetro.	TRKATRG070	12,18 €
	<b>Pala de proteção</b> - adaptável a tubos de 24, 26, 28 e 32 mm diâmetro; Dimensões: C340 x A190 mm; Em materiais de alta resistência; Fixação c/ abraçadeira 70x40mm.	R301667	7,26 €



# PEÇAS PARA ROÇADORES

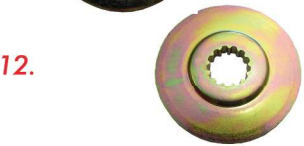

PACK 10 UNIDADES



	Descrição	Nº de estrias	Código	PVP c/IVA
9.	<b>Cabeçote em alumínio</b>	7 estrias	TJ00280577	49,08 €
	Parafuso: 10x1,25 mm/ rosca esquerda	9 estrias	TJ002805	49,08 €
	Para tubos Ø28 mm	10 estrias	TJ002805910	49,08 €
10.	<b>Cabeçote em alumínio</b>	7 estrias	VMBC4151	23,37 €
	Parafuso: 10x1,25 mm/ rosca esquerda	9 estrias	VMBC41519E	23,37 €

	Descrição	Código	PVP c/IVA
11.	<b>Anilha de pressão</b> Furo: 10 mm.	VMBC41516	2,34 €
12.	<b>Anilha de pressão</b> N.º de estrias: 13	BJ082803	5,29 €

	Descrição	Código	PVP c/IVA
13.	<b>Casquilho do disco</b> N.º de estrias: 6	VMBC41515	2,34 €
14.	<b>Casquilho do disco</b> N.º de estrias: 13	BJ092801	10,95 €

	Descrição	Código	PVP c/IVA
15.	<b>Copo de proteção do disco</b> Furo: 8 mm - Diâmetro: 80 mm	6-596	3,51 €
	<b>Copo de proteção do disco</b> Furo: 10 mm - Diâmetro: 80 mm	6-595	4,00 €

	Descrição	Código	PVP c/IVA
16.	<b>Porca de aperto do disco</b> Furo: 8x1,25 mm - Rosca: esquerda	76-002	0,73 €
	<b>Porca de aperto do disco</b> Furo: 10x1,25 mm - Rosca: esquerda	76-004	0,79 €

	Descrição	Código	PVP c/IVA
17.	<b>Chupador/Filtro de combustível</b> <b>Para carburador Walbro 125-527</b> Comprimento x diâmetro: 30 x 15 mm Compr. x diâmetro record: 8,5 x 4,6/5,4 mm Diâmetro mangueira: 4,5 mm	170-079	3,08 €
	<b>Chupador/Filtro de combustível</b> <b>Para carburador Walbro 125-528</b> Comprimento x diâmetro: 28 x 20 mm Compr. x diâmetro record: 8 x 5,3 mm Diâmetro mangueira: 5 mm	170-080	4,43 €

## FILTROS DE AR

**ratioparts®**

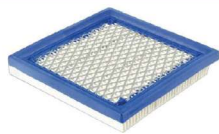

**3,57€**  
PVP c/ IVA

Para motores Briggs & Stratton: 3,5-4Cv Quantum

Dimensões C117 x L117 x A20 mm

Ref<sup>º</sup>s B&S: 004103, 399877, 399877S, 4103

Código: 3-931



**2,95€**  
PVP c/ IVA

Para motores Honda: GCV135, GCV160, GC135, GC160

Dimensões C130 x L110 x A20 mm

Ref<sup>º</sup>s Honda: 17211-ZL8-000, 17211-ZL8-003, 17211-ZL8-013, 17211-ZL8-013

Código: R140221, 30-398



**5,47€**  
PVP c/ IVA

Para motores Briggs & Stratton: Série 600

Dimensões C100 x L115 x A32 mm

Ref<sup>º</sup>s B&S: 794071

Código: 3-393



**6,09€**  
PVP c/ IVA

Para motores Honda: GX140, GX160, GX200

Dimensões C101,5 x L73 x A70 mm

Ref<sup>º</sup>s Honda: 17210-ZE1-505, 17210-ZE1-820, 17210-ZE1-821,

17210-ZE1-822, 17210-ZH8-820, 289-3881

Código: 30-244



**1,41€**  
PVP c/ IVA

Pré filtro para motores Honda: GX140, GX160

Parte integrante do filtro de ar ref<sup>º</sup> 30-244

Ref<sup>º</sup>s Honda: 17218-ZE1-505, 17218-ZE1-821, 17218-ZH8-820

Código: 30-248

## LÂMINAS PARA CORTA-RELVAS

**ratioparts®**



Dimensões	Veio	Distância entre centros dos furos de aperto	Furos de aperto	Código	PVP c/IVA
380x51x4 mm	25,4 mm	66 mm	9,5x28 mm	1-438	14,39 €
400x51x4 mm	25,4 mm	66 mm	9,5x28 mm	1-140	15,01 €
430x51x4 mm	25,4 mm	76 mm	9,5x38 mm	1-143	15,99 €
450x51x4 mm	25,4 mm	76 mm	9,5x38 mm	1-145	17,84 €
480x51x4 mm	25,4 mm	76 mm	9,5x38 mm	1-148	18,45 €
510x51x4 mm	25,4 mm	76 mm	9,5x38 mm	1-151	19,68 €
530x51x4 mm	25,4 mm	76 mm	9,5x38 mm	1-153	20,30 €
560x51x4 mm	25,4 mm	76 mm	9,5x38 mm	1-156	21,53 €
610x51x4 mm	25,4 mm	76 mm	9,5x38 mm	1-161	23,37 €

## PORCAS DE ORELHAS

**ratioparts®**



Parafuso em aço galvanizado com cabeça dobrada para corta-relvas, escarificadores ou similares.

Com parafuso M8x50  
Código: 810-064

**4,18€**  
PVP c/ IVA

Com parafuso M6x50  
Código: 810-063

**3,08€**  
PVP c/ IVA

### ARRANCADOR DE BATATAS

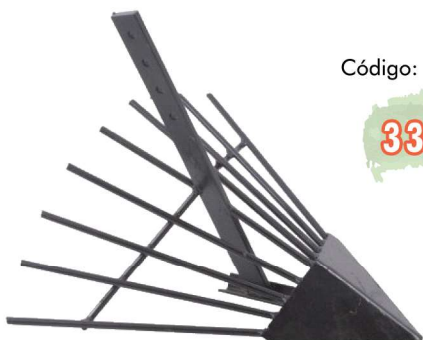

Peso: 4 kg  
Código: TRKARRANCBAT

**33,21€**  
PVP c/ IVA

### ABRE-REGOS



Peso: 3,8 kg  
Código: TRKDITCHER

**28,29€**  
PVP c/ IVA

### CHARRUECO



Peso: 14 kg  
Código: TRKPLOUGH

**82,04€**  
PVP c/ IVA

### PRATOS PARA FRESAS (PAR)



Código: TRKDISCS

**17,71€**  
PVP c/ IVA

### RODAS DE FERRO (PAR)



Peso: 8,2 kg  
Código: TRKIRONWHEEL

**60,52€**  
PVP c/ IVA

### RODAS DE BORRACHA (PAR)



3.50 x 6  
Peso: 10 kg  
Código: TRKWHEELS

**61,38€**  
PVP c/ IVA

**68,76€**  
PVP c/ IVA

4.00 x 8  
Peso: 10 kg  
Código: TRKWHEELS400X8

### FRESAS



Para moto-enxada(s)	Fresa	Código	PVP c/IVA
GM500	esquerda	TRKBLADE	2,46 €
GM500	direita	TRKBLADED	2,46 €
GM950/ GM105FQ	esquerda	TRKBLADEGM950E	2,46 €
GM950/ GM105FQ	direita	TRKBLADEGM950D	2,46 €
GM105FE/ GM135FE	esquerda	TRKBLADE135FE	2,46 €
GM105FE/ GM135FE	direita	TRKBLADE135FD	2,46 €



[WWW.VERDASCA.PT](http://WWW.VERDASCA.PT)

Importador e distribuidor para Portugal



# VERDASCA

JOAQUIM VERDASCA JÚNIOR, HERDEIROS, LDA.



**Revendedor Autorizado:**



Venda exclusiva através de revendedores



- \* Preços Recomendados de Venda ao Público com IVA;
- \* Reservamo-nos o direito de alterar preços sem aviso prévio;
- \* Válido salvo ruiura de stock ou erros tipográficos;
- \* As imagens apresentadas podem não corresponder completamente à realidade.

Campanha válida nos revendedores aderentes até 28/02/2021

CP.MSJ.200372